

L220x Wide Flat Panel Monitor

Priročnik za uporabo



Številke izdelkov

4433-HB2

Prva izdaja (September 2007)

**© Copyright Lenovo 2007.
Vse pravice pridržane.**

LENOVO products, data, computer software, and services have been developed exclusively at private expense and are sold to governmental entities as commercial items as defined by 48 C.F.R. 2.101 with limited and restricted rights to use, reproduction and disclosure.

LIMITED AND RESTRICTED RIGHTS NOTICE: If products, data, computer software, or services are delivered pursuant a General Services Administration "GSA" contract, use, reproduction, or disclosure is subject to restrictions set forth in Contract No. GS-35F-05925.

Vsebina

Varnostne informacije	iii
Poglavje 1. Uvod	1-1
Vsebina paketa	1-1
Pregled izdelka	1-2
Vrste nastavitev	1-2
Nagib/vrtenje	1-2
Regulacija višine	1-3
Obračanje monitorja	1-3
Uporabniški kontrolniki	1-3
Reža kabelske ključavnice	1-4
Namestitev monitorja	1-4
Priključevanje in vklop monitorja	1-4
Registracija izdelka	1-11
Poglavje 2. Nastavitev in uporaba monitorja	2-1
Udobnost in dostopnost	2-1
Ureditel delovnega prostora	2-1
Postavitev in gledanje monitorja	2-1
Kratki nasveti za zdrave delovne navade	2-2
Informacije o pripomočkih za ljudi s posebnimi potrebami	2-3
Prilagoditev slike monitorja	2-3
Uporaba kontrolnikov z neposrednim dostopom	2-3
Uporaba kontrolnikov prikaza na zaslonu (OSD)	2-3
Izbiranje podprtega zaslonskega načina	2-6
Obračanje slike	2-7
Razumevanje upravljanja porabe	2-7
Nega monitorja	2-8
Ločevanje stojala od monitorja	2-9
Poglavje 3. Referenčne informacije	3-1
Specifikacije monitorja	3-1
Odpravljanje težav	3-3
Ročna nastavitve slike	3-4
Ročna namestitev gonilnika monitorja	3-5
Ročna namestitev soft OSM	3-8
Dodatna pomoč	3-10
Servisne informacije	3-10
Številke izdelkov	3-10
Odgovornosti uporabnika	3-10
Nadomestni deli	3-11
Dodatek A. Servis in podpora	A-1
Spletna tehnična podpora	A-1
Telefonska tehnična podpora	A-1
Svetovni seznam telefonskih števil	A-1
Dodatek B. Obvestila	B-1
Blagovne znamke	B-2

Varnostne informacije

Before installing this product, read the Safety Information.

مع، يجب قراءة دات السلامة

Antes de instalar este produto, leia as Informações de Segurança.

在安装本产品之前，请仔细阅读 **Safety Information** (安全信息)。

Prije instalacije ovog produkta obavezno pročitajte Sigurnosne Upute.

Před instalací tohoto produktu si přečtěte příručku bezpečnostních instrukcí.

Læs sikkerhedsforskrifterne, før du installerer dette produkt.

Ennen kuin asennat tämän tuotteen, lue turvaohjeet kohdasta Safety Information.

Avant d'installer ce produit, lisez les consignes de sécurité.

Vor der Installation dieses Produkts die Sicherheitshinweise lesen.

Πριν εγκαταστήσετε το προϊόν αυτό, διαβάστε τις πληροφορίες ασφάλειας (safety information).

לפני שתתקינו מוצר זה, קראו את הוראות הבטיחות.

A termék telepítése előtt olvassa el a Biztonsági előírásokat!

Prima di installare questo prodotto, leggere le Informazioni sulla Sicurezza.

製品の設置の前に、安全情報をお読みください。

본 제품을 설치하기 전에 안전 정보를 읽으십시오.

Пред да се инсталира овој продукт, прочитајте информацијата за безбедност.

Lees voordat u dit product installeert eerst de veiligheidsvoorschriften.

Les sikkerhetsinformasjonen (Safety Information) før du installerer dette produktet.

Przed zainstalowaniem tego produktu, należy zapoznać się z książką "Informacje dotyczące bezpieczeństwa" (Safety Information).

Antes de instalar este produto, leia as Informações sobre Segurança.

Перед установкой продукта прочтите инструкции по технике безопасности.

Pred inštaláciou tohto produktu si prečítajte bezpečnostné informácie.

Pred namestitvijo tega proizvoda preberite Varnostne informacije.

Antes de instalar este producto lea la información de seguridad.

Läs säkerhetsinformationen innan du installerar den här produkten.

安裝本產品之前，請先閱讀「安全資訊」。

Poglavje 1. Uvod

Navodila za uporabo vsebujejo podrobne informacije o ploskem LCD monitorju ThinkVision™ L220x. Za hiter pregled si oglejte plakat za namestitev, ki je priložen monitorju.

Vsebina paketa

Paket z izdelkom mora vsebovati naslednje predmete:

- Prikaz namestitve
- Navodila za odpravljanje težav in varnostne ter garancijske informacije za monitor
- CD z referenčnim gradivom in gonilniki
- Ploski LCD monitor ThinkVision L220x
- Napajalni kabel
- Analogni vmesniški kabel
- Digitalni vmesniški kabel
- USB kabel

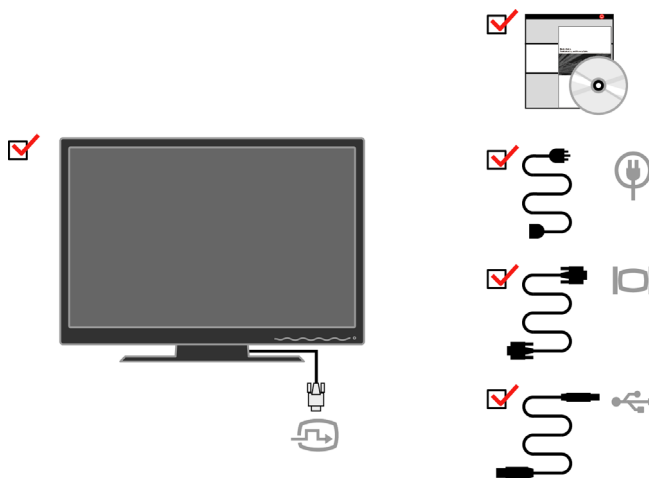

Opomba: Za pritrditev nosilca VESA si oglejte “Ločevanje stojala od monitorja” na strani 2-9.

Pregled izdelka

V tem razdelku je opisana nastavitev položaja monitorja, nastavitev uporabniških kontrolnikov in uporaba reže za kabljsko ključavnico.

Vrste nastavitvev

Za primer razpona nagiba si oglejte spodnjo ilustracijo.

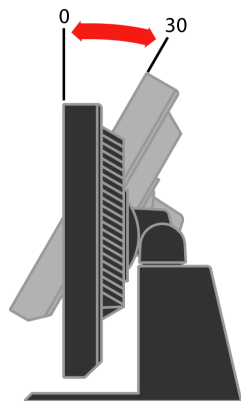

Nagib/vrtenje

Vgrajeni podstavek vam omogoča nagib in vrtenje monitorja, da lahko dosežete optimalen kot gledanja.

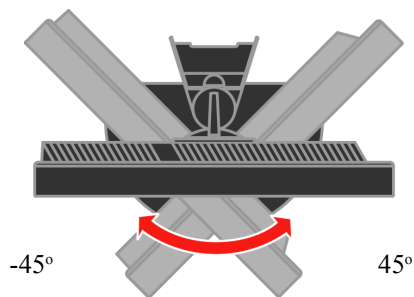

Regulacija višine

Ko pritisnete na zgornji del monitorja, odstranite zatič ter prilagodite višino monitorja.

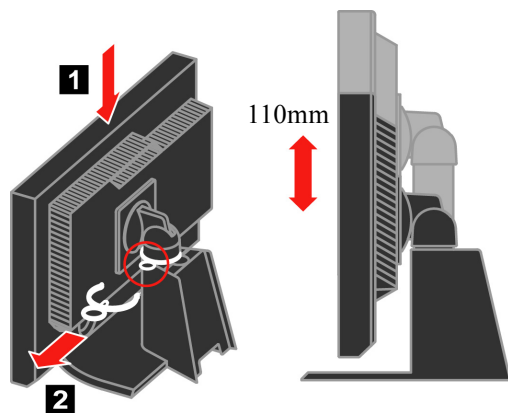

Obračanje monitorja

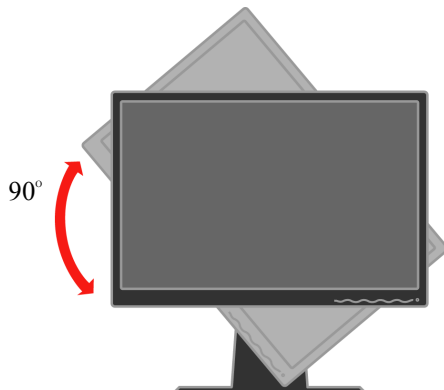

- Pred obračanjem monitorja prilagodite višino na najvišji položaj
- Obračajte v smeri urinega kazalca, dokler se monitor ne ustavi pri 90°X.

Uporabniški kontrolniki

Na sprednjem delu monitorja se nahajajo kontrolniki za prilagoditev prikaza.

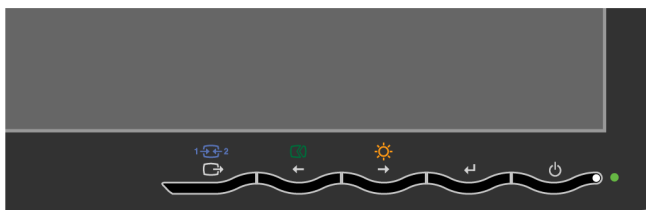

Za informacije o uporabi kontrolnikov si oglejte "Prilagoditev slike monitorja" na strani 2-3.

Reža kableske ključavnice

Monitor je opremljen z režo za kablesko ključavnico, ki se nahaja na zadnjem delu spodaj desno. Preberite si navodila, priložena kableski ključavnici, da se jo naučite uporabljati.

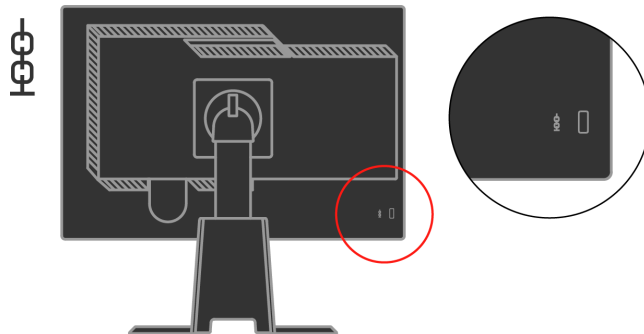

Namestitev monitorja

Informacije v tem razdelku vam bodo v pomoč pri namestitvi monitorja.

Priključevanje in vklop monitorja

Opomba: Pred izvedbo tega postopka si preberite varnostne informacije v priročniku "Navodila za odpravljanje težav in varnostne ter garancijske informacije za monitor".

1. Izklopite računalnik in vse priključene naprave ter izklopite napajalni kabel računalnika.



2. Povežite digitalni signalni kabel v video priključ na zadnji strani računalnika.

Opomba: en konec signalnega kabla je že priključen v monitor.

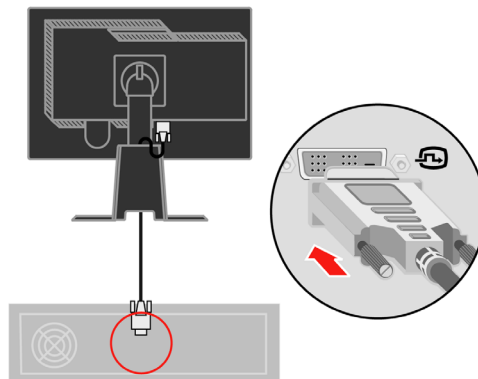

Povežite analogni signalni kabel v D-SUB priključek na monitorju, drug konec pa v priključek na zadnji strani računalnika.

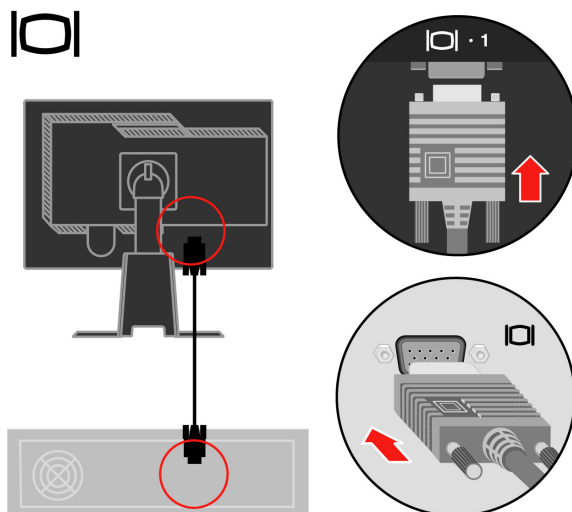

Povežite en konec USB kablja v USB priključek na zadnji strani računalnika, drugega pa v obratno oblikovan USB priključek na monitorju.

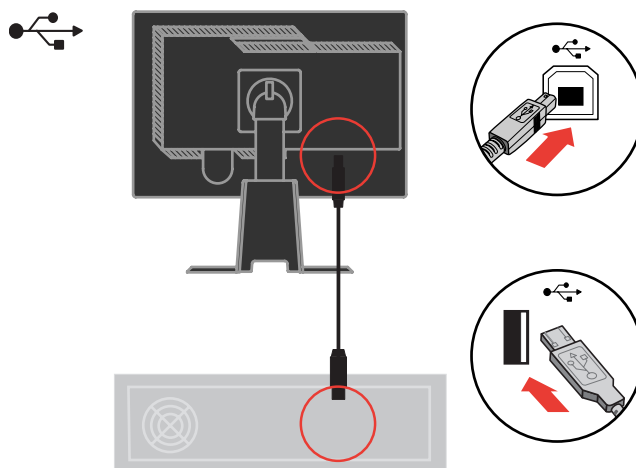

Priključite napajalna kabl monitorja in računalnika v ozemljeni električni vtičnici.

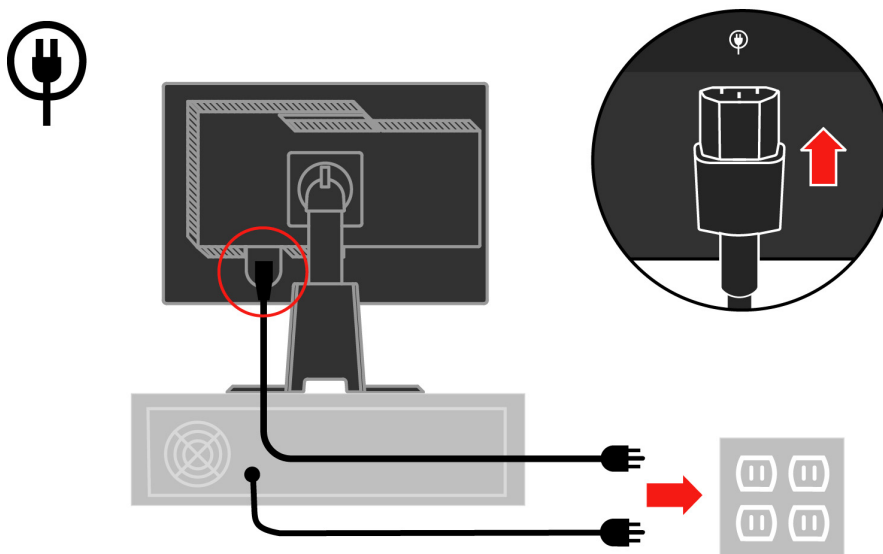

Odstranite kabelski pokrov z zadnje strani stojala.

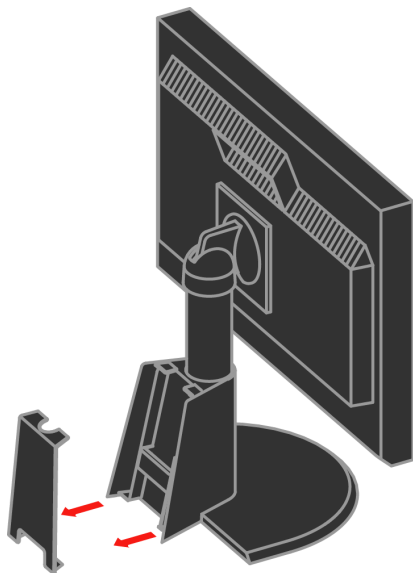

Odstranite kljukico z zadnje strani stojala.

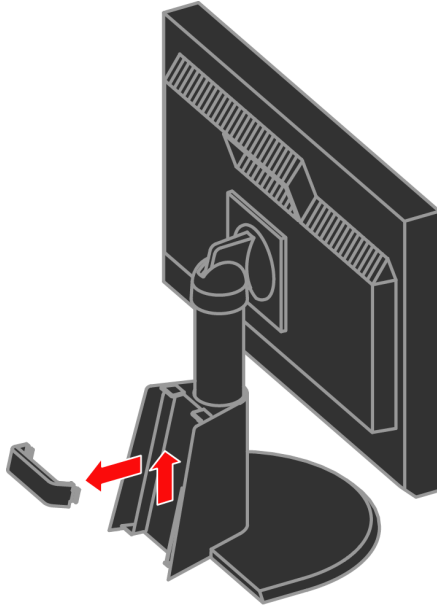

Obrnite glavo monitorja v pokončni položaj.

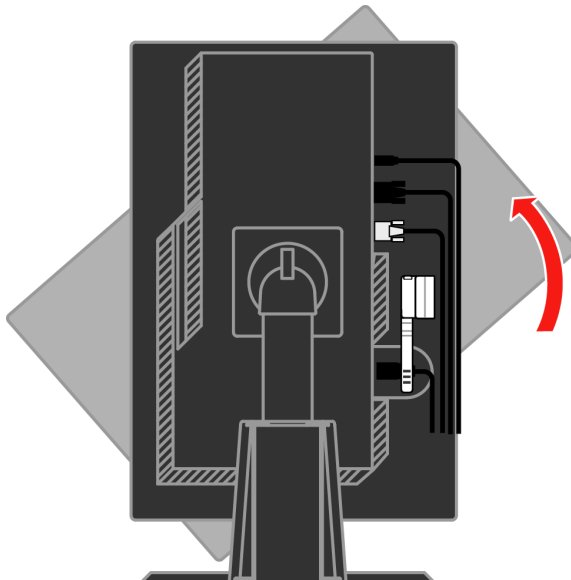

Vstavite kable preko zaponke. Nato pritrdite zaponko.

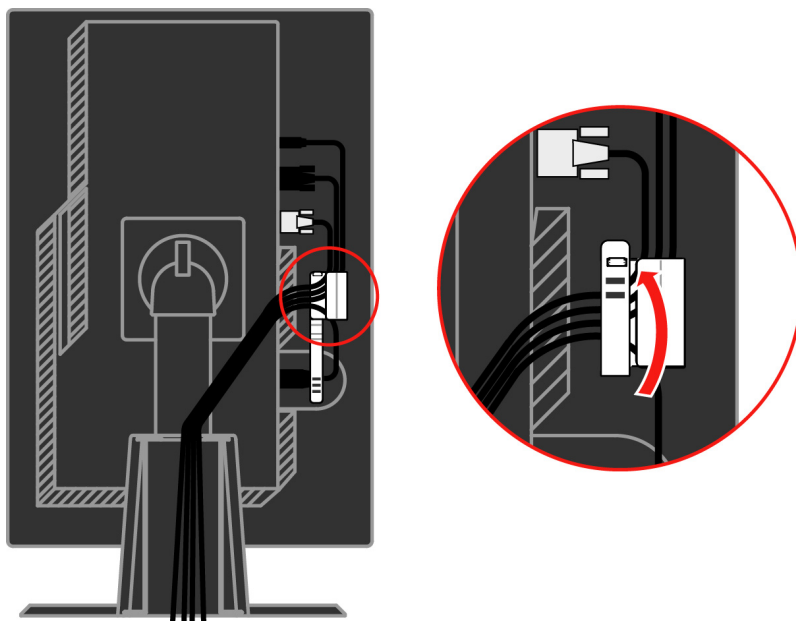

Okoli kablov ovijte zaščitni trak.

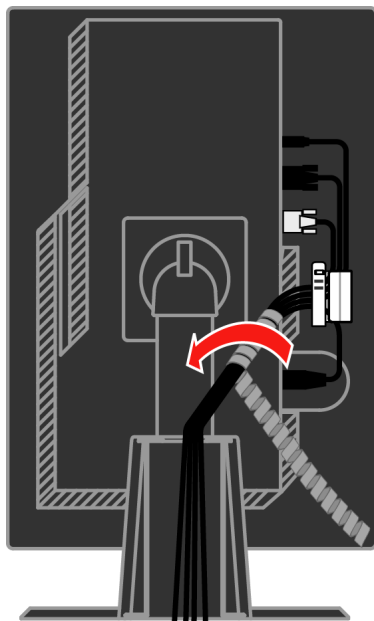

Kljukico namestite nazaj.

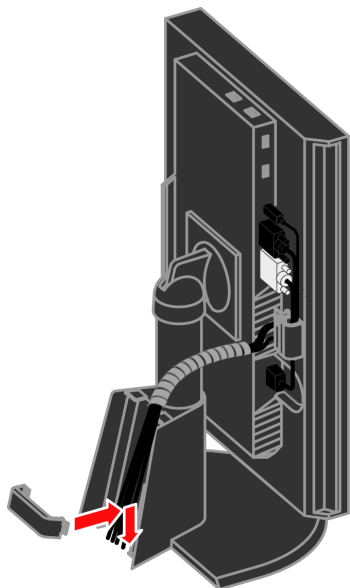

Kabelski pokrov namestite nazaj.

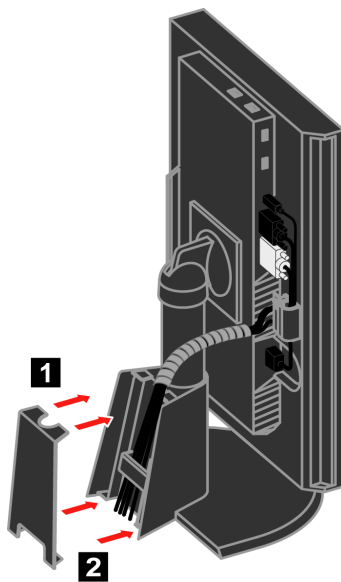

Vklopite monitor in računalnik.

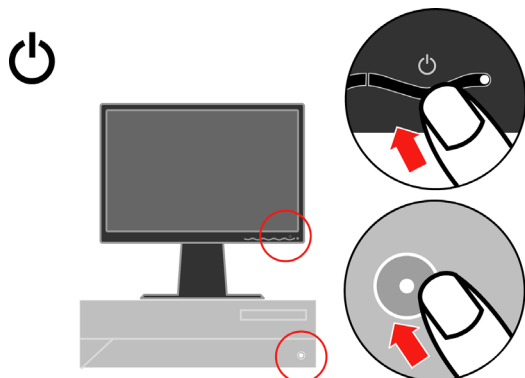

Če želite namestiti gonilnik monitorja, vstavite *CD z referenčnim gradivom in gonilniki*, kliknite **Install driver (Namesti gonilnik)** in sledite navodilom na zaslону.

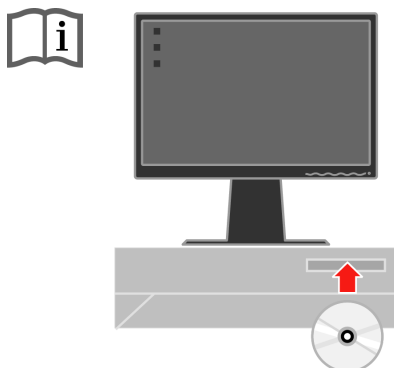

Za optimiranje slike monitorja pritisnite tipko Automatic Image Setup (Samodejna nastavitve slike). Samodejna nastavitve slike zahteva, da se monitor ogreva vsaj 15 minut. To ni potrebno pred običajno uporabo.

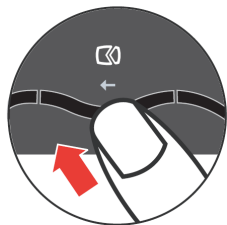

Opomba: Če s samodejno nastavitvijo ne dosežete želene kakovosti slike, izvedite ročno nastavitve slike. Oglejte si “Ročna nastavitve slike” na strani 3-4.

Registracija izdelka

Zahvaljujemo se vam za nakup izdelka Lenovo™. Vzemite si nekaj trenutkov za registracijo izdelka in nam posredujte informacije, ki nam bodo pomagale pri izboljšanju storitev v prihodnosti. Povratne informacije so za nas dragocene pri razvijanju izdelkov in storitev, ki so pomembne za vas, poleg tega nam pomagajo pri razvoju boljših načinov za komunikacijo z vami. Izdelek lahko registrirate na naslednji spletni strani:

<http://www.lenovo.com/register>

Lenovo vam bo pošiljal informacije in posodobitve za registriran izdelek, razen če v vprašalniku na spletni strani določite, da v prihodnosti ne želite prejemati informacij.

Poglavje 2. Nastavitev in uporaba monitorja

V tem razdelku so podane informacije o nastavitvi in uporabi monitorja.

Udobnost in dostopnost

Ustrezna ergonomska ureditev je pomembna pri optimalni uporabi osebnega računalnika in pri preprečevanju neugodja. Delovni prostor in opremo uredite tako, da ustrezata vašim potrebam in naravi vašega dela. Z zdravimi delovnimi navadami povečajte svojo učinkovitost in udobje med uporabo računalnika.

Za dodatne informacije o katerikoli izmed teh tem obiščite spletno stran za zdravo delo z računalnikom na naslovu:

<http://www.ibm.com/pc/ww/healthycomputing>

Ureditev delovnega prostora

Delovna površina naj bo primerno visoka ter z dovolj razpoložljivega prostora, da imate omogočeno udobje pri delu.

Delovno okolje si uredite tako, da ustreza načinu uporabe potrebščin in opreme. Delovno okolje naj bo čisto z dovolj prostora za potrebščine, ki jih običajno uporabljate; predmeti, ki jih najpogosteje uporabljate, npr. miška računalnika ali telefon, naj bodo preprosto dostopni.

Postavitev in ureditev opreme igrata pomembno vlogo pri delovni drži. Naslednja poglavja opisujejo, kako optimirati ureditev opreme, da dosežete in ohranite dobro delovno držo.

Postavitev in gledanje monitorja

Pri postavitvi in prilagajanju monitorja za udobno gledanje upoštevajte naslednje dejavnike:

- **Razdalja gledanja:** optimalna razdalja gledanja za monitorje je med 510 mm in 760 mm in se lahko razlikuje glede na osvetlitev prostora in čas dneva. S spreminjanjem položaja monitorja ali spreminjanjem svoje drže ali položaja stola lahko dosežete različne razdalje gledanja. Razdalja gledanja mora biti takšna, da vam zagotavlja optimalno udobje.
- **Višina monitorja:** monitor namestite tako, da sta vaš vrat in glava v udobnem in nevtralnem (navpičnem) položaju. Če monitorja ni mogoče nastaviti po višini, bo morda treba pod podstavek monitorja postaviti knjige ali druge masivne predmete, da dosežete želeno višino. Splošno načelo je, da mora biti monitor postavljen tako, da je vrh zaslona v višini (ali rahlo pod) vaših oči, ko ste udobno nameščeni. Višina monitorja naj bo optimalna, tako da razdalja gledanja med očmi in sredino monitorja ustreza vašim željam ter zagotavlja udobno gledanje s sproščenimi očesnimi mišicami.

- **Nagib:** prilagodite nagib monitorja, da dosežete optimalni prikaz vsebine zaslona in da omogočite želeno držo glave in vratu.
- **Določitev prostora za monitor:** monitor naj bo postavljen tako, da preprečite bleščanje in odbijanje svetlobe, ki prihaja od stropnih luči ali bližnjih oken.

V nadaljevanju je navedenih nekaj dodatnih nasvetov za udobno gledanje:

- Uporabljajte osvetlitev, ki ustreza naravi vašega dela.
- Uporabljajte kontrolnike za prilagoditev slike, kontrasta in svetlosti, če jih monitor ima, da optimirate sliko na zaslonu in jo prilagodite svojim željam.
- Zaslون monitorja naj bo čist, da je vsebina na zaslonu dobro vidna.

Osredotočeno ali nepretrgano gledanje je lahko utrujajoče za oči. Občasno pogledjte v stran od zaslona monitorja ter pogled osredotočite na oddaljeni predmet, da se sprostijo očesne mišice. O vprašanih glede utrujenosti oči ali neugodja pri gledanju se posvetujte s specialistom za vid.

Kratki nasveti za zdrave delovne navade

V nadaljevanju je povzetih nekaj pomembnih dejavnikov, ki jih morate upoštevati, da je vaše delo z računalnikom učinkovito in udobno.

- **Ustrezna drža je povezana s postavitvijo opreme:** ureditev delovnega okolja in postavitve računalniške opreme pomembno vplivata na vašo držo med uporabo računalnika. Pri zagotovitvi optimalnega položaja in usmerjenosti opreme ter ohranjanju udobne in učinkovite drže so vam v pomoč nasveti, navedeni v "Ureditev delovnega prostora" na strani 2-1. Uporabljajte tudi prilagoditvene zmožnosti računalniških komponent in pisarniškega pohištva, da okolje v največji meri prilagodite svojim sedanjim in prihodnjim željam in potrebam.
- **Manjše spremembe v drži lahko preprečijo neugodje:** Dlje kot sedite in delate z računalnikom, pomembnejša je delovna drža. Izogibajte se dolgotrajnemu delu v nespremenjeni drži. Občasno rahlo spremenite držo, da preprečite neudobje. Izkoristite kakršnekoli prilagoditve, ki jih omogoča pisarniško pohištvo ali oprema, da lahko spremenite držo
- **Občasni kratki premori pripomorejo k zdravemu delu z računalnikom:** ker je delo z računalnikom predvsem statična dejavnost, je še posebej pomembno, da imate občasne odmore. Občasno vstanite, se pretegnite, se sprehodite ter spijte kozarec vode, ali pa si v kakšni drugačni obliki vzemite odmor. Kratek odmor zagotovi telesu dobrodošlo spremembo v drži in vam pomaga, da je vaše delo še naprej udobno in učinkovito.

Informacije o pripomočkih za ljudi s posebnimi potrebami

Lenovo je predan omogočanju večje dostopnosti informacij in tehnologij za ljudi s posebnimi potrebami. S tehnologijami za pomoč lahko uporabniki dostopajo do informacij na način, ki jim najbolj ustreza. Nekatere od teh tehnologij so že na voljo v operacijskem sistemu; druge je mogoče kupiti pri dobaviteljih ali pa so dostopne na naslovu <http://www.ibm.com/able/>



Prilagoditev slike monitorja

V tem razdelku so opisani kontrolniki, s katerimi lahko prilagodite sliko monitorja.

Uporaba kontrolnikov z neposrednim dostopom

Kontrolnike z neposrednim dostopom lahko uporabite, ko ni prikazan prikaz na zaslonu (OSD).

Tabela 2-1. Kontrolniki z neposrednim dostopom

Ikona	Kontrolnik	Opis
	Image Setup (Nastavitev slike)	Aktivira samodejno prilagoditev slike.
	Brightness (Svetlost)	Neposreden dostop do prilagoditve svetlosti.
	Input Change (Zamenjava vhoda)	Zamenja vir video vhoda.

Uporaba kontrolnikov prikaza na zaslonu (OSD)

Nastavitve, ki jih je mogoče prilagoditi z uporabniškimi kontrolniki, so dostopne prek prikaza na zaslonu, kot je prikazano spodaj.

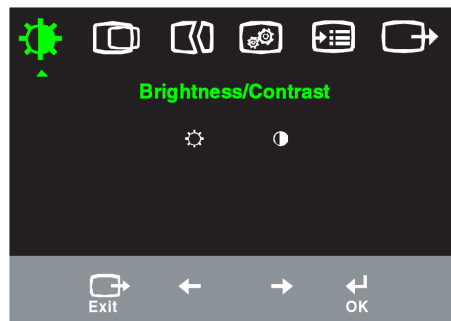

Za uporabo kontrolnikov:



































1. Pritisnite , da odprete glavni meni OSD.
2. Uporabite  ali , da se pomikate med ikonami. Izberite ikono in pritisnite  za dostop do funkcije. Če je na voljo še podmeni, se med možnostmi pomikajte z  ali , nato pritisnite, da izberete funkcijo. Uporabite  ali , da spremenite nastavitve. Pritisnite, da shranite.
3. Pritisnite , da se pomaknete nazaj skozi podmenije in zaprete prikaz na zaslonu.
4. Pritisnite in držite  za 10 sekund, da zaklenete prikaz na zaslonu. To prepreči nenamerne prilagoditve slike. Pritisnite  in držite za 10 sekund, da odklenete prikaz na zaslonu in omogočite prilagoditve slike.
5. Privzeto omogoči DDC/CI. Uporabite ključ za izhod iz zaslonskega menija (OSD Exit Key), pritisnite in zadržite gumb  za 10 sekund in tako onemogočite/omogočite DDC/CI funkcijo. Prikaže bo besedilo "DDC/CI Disable" ali "DDC/CI Enable".

Tabela 2-2. Funkcije prikaza na zaslonu

Ikona prikaza na zaslonu (OSD) v glavnem meniju	Podmeni	Opis	Kontrolniki in prilagoditve (analogno)	Kontrolniki in prilagoditve (digitalno)
 Brightness (Svetlost) / Contrast (Kontrast)	 Brightness (Svetlost)	Prilagoditev svetlosti		Enako kot analogno
	 Contrast (Kontrast)	Prilagoditev razlike med svetlimi in temnimi deli		
 Image Position (Položaj slike)	 Horizontal Position (Vodoraven položaj)	Premik slike levo ali desno.		Kontrolniki zaklenjeni - niso potrebni za digitalni vnos
	 Vertical Position (Navpičen položaj)	Premik slike navzgor ali navzdol.		
 Image Setup (Nastavitev slike)	 Automatic (Samodejno)	Samodejno optimiranje slike.		
	 Manual (Ročno)	Ročno optimiranje slike. Oglejte si "Ročna nastavitve slike" na strani 3-4. <ul style="list-style-type: none"> • Clock (Ura) • Phase (Faza) • Save (Shrani) 		
 Image Properties (Lastnosti slike)	 Color (Barva)	Prilagoditev intenzivnosti rdeče, zelene in modre.		Enako kot analogno
	Preset mode (Prednastavljen način)	· Rdečkasto · sRGB* · Nevtralna · Modrikasto		
	Custom (Po meri)	<ul style="list-style-type: none"> • Red (Rdeče): zviša ali zniža nasičenost "rdeče" na sliki. • Green (Zelena): zviša ali zniža nasičenost "zelene" na sliki. • Blue (Modro): zviša ali zniža nasičenost "modre" na sliki. • Save (Shrani): shrani prilagojene barvne nastavitve. 		
	 Input Signal (Vhodni signal)	Ta monitor lahko sprejema video signale prek dveh različnih konektorjev. Večina namiznih računalnikov uporablja D-SUB konektor. Če uporabljate DVI konektor, med kontrolniki prikaza na zaslonu izberite "digital". <ul style="list-style-type: none"> • Izbere D-SUB (analogni) • Izbere DVI (digitalni) 		
 Options (Možnosti)	 Information (Informacije)	Prikaže ločljivost, frekvenco osveževanja in podrobnosti o izdelku. Opomba: Na tem zaslonu spreminjanje nastavitve ni mogoče.		Enako kot analogno
	 Menu Language (Jezik menijev)	Tukaj so navedeni jeziki, ki jih podpira monitor. Opomba: Izbran je plava le na jezik prikaza na zaslonu. Nima nobenega vpliva na programsko opremo v računalniku.		

* Opomba: Sijavost in kontrast lahko prilagodite v sRGB načinu.

Tabela 2-2. Funkcije prikaza na zaslonu (nadaljevanje)

Ikona prikaza na zaslonu (OSD) v glavnem meniju	Podmeni	Opis	Kontrolniki in prilagoditve (analogno)	Kontrolniki in prilagoditve (digitalno)	
 Options (Možnosti)	 Menu Position (Položaj menija)	S to nastavitvijo prilagodite položaj menija na zaslonu.	Enako kot analogno		
	Default (Privzeto)	Ta nastavev povrne položaj menija na privzete nastavitve.			
	Custom (Pomeri)	<ul style="list-style-type: none"> • Horizontal (Vodoravno): spremeni vodoraven položaj prikaza na zaslonu. • Vertical (Navpično): spremeni navpičen položaj prikaza na zaslonu. • Save (Shrani) 			
	 Factory Default (Tovarniške nastavitve)	<ul style="list-style-type: none"> • Cancel (Prekliči) • Reset (Ponastavev) Ponastavev monitorja na prvotne tovarniške nastavitve.			
 Exit (Izhod)		S to možnostjo zapustite glavni meni	Enako kot analogno		

Izbiranje podprtega zaslonskega načina

Zaslonski način, ki ga monitor uporablja, nadzoruje računalnik. Zato si za informacije o spremembi zaslonskega načina oglejte dokumentacijo računalnika.

Pri spreminjanju zaslonskega načina se utegnejo spremeniti tudi velikost, položaj in oblika slike. To je normalno, sliko pa lahko ponovno prilagodite s samodejno nastavitvijo slike in s kontrolniki za sliko.

Za razliko od katodnih monitorjev, ki zahtevajo visoko frekvenco osveževanja, da je migetanje čim manjše, je bistvena značilnost tehnologije ploskih zaslonov LCD ta, da ni migetanja.

Opomba: Če ste prej s tem sistemom uporabljali katodni monitor in je računalnik trenutno konfiguriran za zaslonski način, ki ga ta monitor ne more prikazovati, bo morda treba ponovno začasno priključiti katodni monitor, da sistem ponovno konfigurirate, priporočljivo na 1920 x 1200 pri 60 Hz, kar je način "prikaza v izvorni ločljivosti".

V tovarni so bili optimirani spodaj prikazani zaslonski načini.

Tabela 2-3. Tovarniško nastavljeni zaslonski načini

Sposobnost naslavljanja	Frekvenca osveževanja
640 x 350	70 Hz
640 x 480	60 Hz, 66 Hz, 72 Hz, 75 Hz
720 x 400	70 Hz
800 x 600	60 Hz, 72 Hz, 75 Hz
1024 x 768	60 Hz, 70 Hz, 75 Hz
1152 x 864	75 Hz
1280 x 1024	60 Hz, 72 Hz, 75 Hz
1440 x 900	60 Hz, 75 Hz
1600 x 1200	60 Hz, 70 Hz, 75 Hz
1680 x 1050	60 Hz
1920 x 1200	60 Hz

Obračanje slike

Pred obračanjem monitorja morate pripraviti računalnik za obračanje slike. Obračanje slike lahko zahteva posebno grafično programsko opremo, lahko pa imaš vaš računalnik že nameščene grafične gonilnike, ki omogočajo obračanje slike. Preverite nastavitve Graphic Properties (Grafične lastnosti) v računalniku, da vidite, ali je ta funkcija na voljo.

Z naslednjimi koraki preverite, ali vaš računalnik podpira obračanje slike.

1. Z desnim miškinim gumbom kliknite na namizje ter izberite **Properties (Lastnosti)**.
2. Izberite jeziček **Settings (Nastavitve)** in kliknite **Advanced (Dodatno)**.
3. Če imate ATI, izberite jeziček **Rotation (Obračanje)** ter nastavite zeleni način obračanja. Če imate nVidia, kliknite jeziček **nVidia**, v levem stolpcu izberite **NVRotate** ter izberite zeleni način obračanja. Če imate Intel, izberite jeziček Intel, kliknite **Graphic Properties (Grafične lastnosti)**, izberite jeziček **Rotation (Obračanje)** in nastavite zeleni način obračanja.

Pozanimajte se pri proizvajalcu računalnika, ali je mogoče z njegove strani za podporo prenesti grafične gonilnike, ki podpirajo obračanje slike.

Razumevanje upravljanja porabe

Upravljanje porabe se aktivira, ko računalnik zazna, da v uporabniško določljivem času niste uporabili miške ali tipkovnice. Možnih je več stanj, opisana so v spodnji preglednici.

Za optimalno delovanje monitor izključite ob koncu vsakega delovnega dne oz. vedno, ko ga tekom dneva dlje časa ne boste uporabljali.

Tabela 2-4. Indikator napajanja

Stanje	Indikator napajanja	Zaslon	Obnovitev delovanja	Skladnost
Vključeno	Sveti zeleno	Običajen		
V pripravljenosti	Sveti temno rumeno	Prazen	Pritisnite tipko ali premaknite miško Slika se lahko ponovno pojavi z rahlo zakasnitvijo. Opomba: Stanje pripravljenosti nastopi tudi, če ni slikovnega signala za monitor.	ENERGY STAR
Izključeno	Ne sveti	Prazen	Pritisnite tipko ali premaknite miško Slika se lahko ponovno pojavi z rahlo zakasnitvijo.	ENERGY STAR

Nega monitorja

Pred kakršnikoli vzdrževanjem monitorja izklopite napajanje.

Prepovedano je:

- polivanje monitorja z vodo ali drugimi tekočinami.
- uporaba topil ali jedkih čistil.
- uporaba vnetljivih čistilnih sredstev za čiščenje monitorja ali katerekoli druge električne opreme.
- dotikanje območja zaslona monitorja z ostrimi ali strgalnimi predmeti. Takšno dotikanje lahko trajno poškoduje zaslon.
- uporaba čistilnega sredstva, ki vsebuje protistatično raztopino ali podobne dodatke. Poškodujete lahko premaz na zaslonu.

Dovoljeno je:

- nežno brisanje ohišja in zaslona z mehko krpo, navlaženo z vodo.
- odstranjevanje mastnih madežev ali prstnih odtisov z vlažno krpo in blagim detergensom.

Ločevanje stojala od monitorja

Monitor najprej postavite s sprednjo stranjo navzdol na čisto površino ali mehko krpo, nato odstranite štiri vijake iz stojala ter ga odstranite z monitorja.

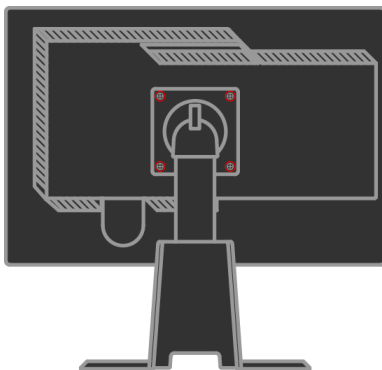

Poglavje 3. Referenčne informacije

Ta razdelek vsebuje specifikacije monitorja, navodila za ročno namestitvev gonilnika monitorja, informacije o odpravljanju težav in informacije o servisiranju.

Specifikacije monitorja in odpravljanje težav

Tabela 3-1. Specifikacije monitorja za tip-model 4433-HB2

Dimenzije	Višina Globina Širina	377,3 mm (14,85 in.) 273.7 mm (10,78 in.) 509.5 mm (20,06 in.)
Stojalo	Razpon nagiba	Razpon: -0°, +30°
	Vrtenje	Razpon: -45°, +45°
	Dviganje	Razpon: 110,0 mm
	Obračanje	Da (90 stopinj v smeri urinega kazalca)
Nosilec VESA	Podprto	100 mm (3,94 in.)
Slika	Velikost vidne slike Maksimalna višina Maksimalna širina Velikost pike	558mm (22in.) 296,1 mm (11,66in.) 473,76 mm (18,65 in.) 0,247 mm (,0097 in.) (V)
Napajanje	Napajalna napetost Maks. napajalni tok	100 - 240 V AC, 60/50 ± 3 Hz 1,5 A
Poraba energije Opomba: Številke za porabo energije so združene za monitor in napajanje.	Običajno delovanje V pripravljenosti Izključeno	< 90 W < 2 W (analogno & digitalno) < 1 W
Video vhod (analogni)	Vhodni signal Sposobnost vodoravnega naslavljanja Sposobnost navpičnega naslavljanja Frekvenca ure	analogni neposredni pogon, 75 ohm 0,7 V 1920 slikovnih pik (maks.) 1200 vrstic (maks.) 205 MHz
Video vhod (digitalni)	Vmesnik Vhodni signal Sposobnost vodoravnega naslavljanja Sposobnost navpičnega naslavljanja Frekvenca ure	DVI VESA TMDS (Panel Link.) 1920 slikovnih pik (maks.) 1200 vrstic (maks.) 165 MHz

Tabela 3-1. Specifikacije monitorja za tip-model 4433-HB2 (nadaljevanje)

Komunikacije	VESA DDC	CI
Podprti zasloni načini (standardni načini VESA med navedenimi razponi)	Vodoravna frekvenca	VGA:30 kHz -94 kHz DVI :30 kHz -75 kHz
	Navpična frekvenca	50 Hz -75 Hz
	Izvirna ločljivost	1920 x 1200 pri 60 Hz
Temperatura	Delovanje	0 °C do 45°CJ (32 °F do 113°FK)
	Skladiščenje	-20 °C do 60°CJ (-4 °F do 140°FK)
	Prevažanje	-20 °C do 60°CJ (-4 °F do 140°FK)
Vlažnost	Delovanje	10 % do 80 %
	Skladiščenje	5 % do 95 %
	Prevažanje	5 % do 95 %

Odpravljanje težav

Če imate pri nastavljanju ali uporabi monitorja težave, si morda lahko pomagata sami. Preden kličete prodajalca ali Lenovo, poskusite s predlaganimi ukrepi, ki ustrezajo vaši težavi.

Tabela 3-2. Odpravljanje težav

Težava	Možen vzrok	Priporočen ukrep	Oglejte si
Na zaslonu so prikazane besede "Out of Range" (Zunaj razpona), indikator napajanja pa utripa zeleno.	Sistem je nastavljen na zasloni način, ki ga monitor ne podpira.	<ul style="list-style-type: none"> • Če je ta monitor zamenjava za starega, le-tega ponovno priključite in prilagodite zasloni način, da bo ustrezal navedenemu razponu za novi monitor. • Če uporabljate operacijski sistem Windows, ponovno zaženite sistem v varnem načinu, nato izberite zasloni način, ki je podprt za vaš monitor. • Če te možnosti ne učinkujejo, se obrnite na Center za podporo. 	"Izbiranje podprtega zaslonkega načina" na strani 2-6
Kakovost slike ni sprejemljiva.	Kabel za video signal ni ustrezno priključen na monitor ali sistem.	Poskrbite, da je signalni kabel trdno priključen v sistem in monitor.	"Priključenje in vklop monitorja" na strani 1-4
	Nastavitve barv morda niso pravilne.	Iz menija prikaza na zaslonu izberite drugo nastavitve barv.	"Nastavitev slike na monitorju" na strani 2-3
	Funkcija samodejne nastavitve slike se ni izvedla.	Izvedite samodejno nastavitve slike.	"Prilagoditev slike monitorja" na strani 2-3
Indikator napajanja ne sveti, ni slike.	<ul style="list-style-type: none"> • Stikalo za vklop monitorja ni vklopljeno. • Napajalni kabel ni dobro priključen oz. je odklopljen. • V vtičnici ni napajanja. 	<ul style="list-style-type: none"> • Poskrbite, da je napajalni kabel ustrezno priključen. • Poskrbite, da ima vtičnica napajanje. • Vklopite monitor. • Poskusite uporabiti drug napajalni kabel. • Poskusite uporabiti drugo električno vtičnico. 	"Priključenje in vklop monitorja" na strani 1-4

Tabela 3-2. Odpravljanje težav (nadaljevanje)

Težava	Možen vzrok	Priporočen ukrep	Oglejte si
Zaslon je prazen, indikator napajanja sveti jantarno ali utripa zeleno	Monitor je v stanju pripravljenosti	<ul style="list-style-type: none"> • Da ga aktivirate, pritisnite katerokoli tipko na tipkovnici ali premaknite miško. • Na računalniku preverite nastavitve za možnosti porabe. 	"Razumevanje upravljanja porabe" na strani 2-7
Kakovost slike ni sprejemljiva.	Signalni kabel za video je slabo priključen ali odklopljen s sistema ali monitorja.	Poskrbite, da je video kabel ustrezno priključen na sistem.	"Priklučevanje in vklop monitorja" na strani 1-4
	Svetlost in kontrast monitorja sta nastavljena na najnižjo nastavitvev.	Prilagodite nastavitve svetlosti in kontrasta v meniju prikaza na zaslonu.	"Nastavitve slike na monitorju" na strani 2-3
	Funkcija samodejne nastavitve slike se ni izvedla.	Izvedite samodejno nastavitve slike.	"Nastavitve slike na monitorju" na strani 2-3
Barva ene ali več pik izgleda spremenjena	To je značilnost tehnologije LCD in ne predstavlja okvare.	Če manjka več kot pet pik, se obrnite na Lenovo-ov center za podporo.	Dodatek A, "Servis in podpora" na strani A-1
<ul style="list-style-type: none"> • Nerazločne črte v besedilu ali zamegljena slika. • Na sliki so vidne vodoravne ali navpične črte. 	<ul style="list-style-type: none"> • Nastavitve slike ni bila optimirana za vaš sistem • Sistemska nastavitve Display Properties (Lastnosti zaslona) ni bila optimirana. 	Prilagodite nastavitve ločljivosti na sistemu, da ustrezajo izvorni ločljivosti tega monitorja: 1920 x 1200 pri 60 Hz.	"Nastavitve slike na monitorju" na strani 2-3 "Ročna nastavitve slike"
		Izvedite samodejno nastavitve slike. Če samodejna nastavitve slike ne pomaga, izvedite ročno nastavitve slike.	"Izbiranje podprtega zaslonskega načina" na strani 2-6
		Pri delu z izvorno ločljivostjo lahko dodatno izboljšate sliko s prilagoditvijo nastavitve DPI (pike na palec) na sistemu.	Oglejte si nastavitve pod Advanced (Dodatno) pri lastnostih zaslona.

Ročna nastavitve slike

Če s samodejno nastavitvijo ne dosežete zelene kakovosti slike, izvedite ročno nastavitve slike.

Opomba: Monitor naj bo vključen približno 15 minut, da se ogreje.

1. Pritisnite  na spodnjem delu monitorja, da odprete meni prikaza na zaslonu.
2. Uporabite  ali , da izberete  in pritisnite  za dostop.

3. Uporabite ← ali → , da izberete prilagoditev **Clock (Ura)** in **Phase (Faza)**.
 - **Clock (Ura)** (frekvenca slikovnih pik) prilagodi število slikovnih pik, ki se pregledajo pri enem vodoravnem pregledu. Če frekvenca ni pravilna, zaslon prikazuje navpične proge, slika pa nima pravilne širine.
 - **Phase (Faza)** prilagodi fazo signala frekvence slikovnih pik. Če je faza napačno nastavljena, se na sliki pojavljajo vodoravne motnje.
4. Ko slika ne izgleda več popačena, shranite nastavitve za uro in fazo.
5. Pritisnite  , da zaprete meni prikaza na zaslonu.

Ročna namestitev gonilnika monitorja

Spodaj so navedeni koraki za ročno namestitev gonilnika monitorja v operacijskih sistemih Microsoft® Windows Vista, Microsoft Windows XP® in Microsoft Windows 2000 Professional.

Nameščanje gonilnikov monitorja v Windows Vista

Za namestitev gonilnika monitorja v Microsoft® Windows Vista, storite sledeče:

1. Izklopite računalnik in vse priključene naprave.
2. Poskrbite, da je monitor pravilno priključen.
3. Naprej vklopite monitor in nato sistemsko enoto. Sistem se naj zažene v operacijski sistem Windows Vista
4. Odprite okno **Display Properties (Lastnosti zaslona)**, kliknite na **Start → Control Panel (Nadzorna plošča)** in nato dvokliknite na ikono **Hardware and Sound (Strojna oprema in zvok)**.
5. Kliknite na ikono **Personalization (Prilagoditev)**.
6. Kliknite na ikono **Display Settings (Nastavitve zaslona)**.
7. Kliknite na gumb **Advanced Settings (Dodatne nastavitve)**.
8. Kliknite na jeziček **Monitor**.
9. Kliknite gumb **Properties (Lastnosti)**.
10. Kliknite jeziček **Driver (Gonilniki)**.
11. Odprite okno **“Update Driver Software-Generic PnP Monitor” (Posodobitev programske opreme – splošni PnP monitor)** s klikom na **Update Driver (Posodobitev gonilnika)**, nato kliknite gumb **“Browse my computer for driver software” (Poišči programsko opremo v mojem računalniku)**.
12. Izberite **“Let me pick from a list of device drivers on my computer” (Gonilnik bom izbral na seznamu gonilnikov naprav v mojem računalniku)** in nato kliknite na gumb **Next (Naprej)**.
13. Kliknite na gumb **Have Disk (Imam disketo)**. Kliknite na gumb **Browse (Prebrskaj)** in prikrmarite do sledečega imenika:
X:\Monitor Drivers\Windows Vista
 (pri čemer črka **X** označuje CD-ROM pogon).

14. Izberite datoteko “**L220xwC.inf**” in kliknite na gumb **Open (Odpri)**. Kliknite na gumb **OK (V redu)**.
15. Izberite **Lenovo L220xwC** in kliknite **Next (Naprej)**. Datoteke se bodo prekopirale s CD-ja na vaš trdi disk.
16. Zaprite vsa odprta okna in odstranite CD ploščo.
17. Ponovno zaženite sistem.

Opomba: Pri LCD monitorjih za razliko od katodnih monitorjev višja frekvenca osveževanja ne pomeni boljše kakovosti slike. Lenovo priporoča uporabo ločljivosti 1920 x 1200 pri frekvenci osveževanja 60 Hz ali 640 x 480 pri frekvenci osveževanja 60 Hz.

Namestitev gonilnika monitorja v operacijskem sistemu Windows XP

Opomba: Preden nadaljujete s samodejno nastavitvijo slike v sistemu Windows XP, morate izpeljati postopek v tem razdelku.

1. Izklopite računalnik in vse priključene naprave.
2. Poskrbite, da je monitor pravilno priključen.
3. Naprej vklopite monitor in nato sistemsko enoto. Sistem se naj zažene v Windows XP.
4. Odprite okno **Display Properties (Lastnosti zaslona)** s klikom na **Start → Settings (Nastavitve) → Control Panel (Nadzorna plošča)**, izberite/vnesite v nadzorno ploščo **Display (Zaslon)**.
5. Kliknite na jeziček **Settings (Nastavitve)**.
6. Kliknite gumb **Advanced (Dodatno)**.
7. Kliknite na jeziček **Monitor**.
8. Kliknite gumb **Properties (Lastnosti)**.
9. Kliknite jeziček **Drivers (Gonilniki)**.
10. Odprite okno **Hardware Update Wizard (Čarovnik za posodobitev strojne opreme)** s klikom na **Update Driver (Posodobitev gonilnika)**, če se pojavi okno “**Can Windows connect to Windows Update...**” (Se Windows lahko poveže z Windows Update...), prosimo izberite možnost “**No, not this time**” (Ne, tokrat ne) in kliknite **Next (Naprej)**.
11. Izberite “**Install from a list or Specific location (Advanced)**” (Namesti s seznama ali z določenega mesta (zahtevnejše), nato kliknite **Next (Naprej)**.
12. Izberite možnost “**Don't search. I will choose the driver to install**” (Ne išči. Sam bom izbral gonilnik za namestitev) in kliknite **Next (Naprej)**.
13. Kliknite na gumb **Have Disk (Imam disketo)**. Kliknite na gumb **Browse (Prebrskaj)** in prikrmarite do sledečega imenika:
X:\Monitor Drivers\Windows XP & Windows 2000
(pri čemer črka X označuje CD-ROM pogon).
14. Izberite datoteko “**L220xwC.inf**” in kliknite na gumb **Open (Odpri)**. Kliknite na gumb **OK (V redu)**.
15. Izberite **Lenovo L220xwC** in kliknite **Next (Naprej)**. Datoteke se bodo prekopirale s CD-ja na vaš trdi disk.

16. Zaprite vsa odprta okna in odstranite CD ploščo.
17. Ponovno zaženite sistem.

Opomba: Pri LCD monitorjih za razliko od katodnih monitorjev višja frekvenca osveževanja ne pomeni boljše kakovosti slike. Lenovo priporoča uporabo ločljivosti 1920 x 1200 pri frekvenci osveževanja 60 Hz ali 640 x 480 pri frekvenci osveževanja 60 Hz.

Namestitev gonilnika monitorja v operacijskem sistemu Windows 2000

Opomba: Preden nadaljujete s samodejno nastavitvijo slike v sistemu Windows 2000, morate izpeljati postopek v tem razdelku.

1. Izklopite računalnik in vse priključene naprave.
2. Poskrbite, da je monitor pravilno priključen.
3. Turn on the monitor and then the system unit. Allow the system to boot into Windows 2000.
4. Odprite okno **Display Properties (Lastnosti zaslona)** s klikom na **Start** → **Settings (Nastavitve)** → **Control Panel (Nadzorna plošča)**, izberite/vnesite v nadzorno ploščo **Display (Zaslon)**.
5. Kliknite na jeziček **Settings (Nastavitve)**.
6. Kliknite gumb **Advanced (Dodatno)**.
7. Kliknite na jeziček **Monitor**.
8. Kliknite gumb **Properties (Lastnosti)**.
9. Kliknite jeziček **Drivers (Gonilniki)**.
10. Odprite okno **Upgrade Device Driver Wizard (Čarovnik za nadgradnjo gonilnika naprave)** s klikom na **Update Driver (Posodobitev gonilnika)**, nato kliknite **Next (Naprej)**.
11. Izberite možnost **“Display a list of the known drivers for this device so that I can choose a specific driver” (Prikaži seznam gonilnikov za to napravo, da lahko izberem ustreznega)** in kliknite **Next (Naprej)**.
12. Kliknite na gumb **Have Disk (Imam disketo)**. Kliknite na gumb **Browse (Prebrskaj)** in prikrmarite do sledečega imenika:
X:\Monitor Drivers\Windows XP & Windows 2000
(pri čemer črka **X** označuje CD-ROM pogon).
13. Izberite datoteko **“L220xwC.inf”** in kliknite na gumb **Open (Odpri)**. Kliknite na gumb **OK (V redu)**.
14. Izberite **Lenovo L220xwC** in kliknite **Next (Naprej)**. Datoteke se bodo prekopirale s CD-ja na vaš trdi disk.
15. Zaprite vsa odprta okna in odstranite CD ploščo.
16. Ponovno zaženite sistem.

Opomba: Pri LCD monitorjih za razliko od katodnih monitorjev višja frekvenca osveževanja ne pomeni boljše kakovosti slike. Lenovo priporoča uporabo ločljivosti 1920 x 1200 pri frekvenci osveževanja 60 Hz ali 640 x 480 pri frekvenci osveževanja 60 Hz.

Ročna namestitvev Soft OSM

Spodaj so opisani koraki za ročno namestitvev Soft OSM.

1. V CD pogon vstavite CD Lenovo Monitor. Prikaže se CD meni. Izberite "Install Soft OSM" (Namesti Soft OSM) in sledite zaslonskim navodilom. Ali program za namestitvev Soft OSM zaženite preko naslednjega imenika: X:\Soft OSM Drivers (pri čemer črka X označuje CD-pogon).
2. To je pogovorno okno z besedilom o licenčnem sporazumu, izberite in kliknite "Next" (Naprej).



3. Izberite imenik za namestitvev Soft OSM ali ohranite privzeti imenik, kliknite Start za začetek nameščanja.



4. Trajalo bo nekaj sekund, da se bodo datoteke prekopirale v vaš računalnik.

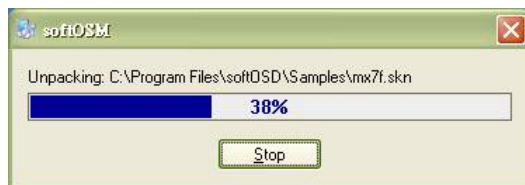

5. Ko se bo pojavilo pogovorno okno Ogled datoteke Preberi me, kliknite V redu.



6. Ponovno zaženite računalnik.

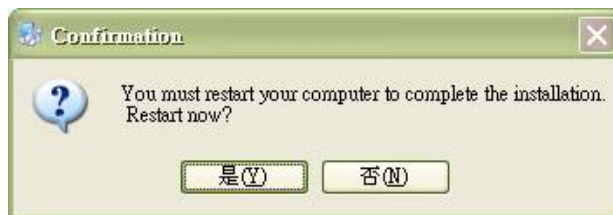

7. Ko se bo računalnik ponovno zagnal, boste v spodnjem desnem vogalu namizja lahko videli ikono monitorja. Z dvoklikom na ikono lahko odprete meni Soft OSM za prilagajanje nastavitvev.



Dodatna pomoč

Če še vedno ne morete odpraviti težave, se obrnite na Center za podporo Lenovo. Za dodatne informacije o klicanju Centra za podporo strankam si oglejte Dodatek A, "Servis in podpora" na strani A-1.

Servisne informacije

Številke izdelkov

Številka izdelka za vaš monitor se nahaja na strani na ohišju zaslona, kot je prikazano spodaj.

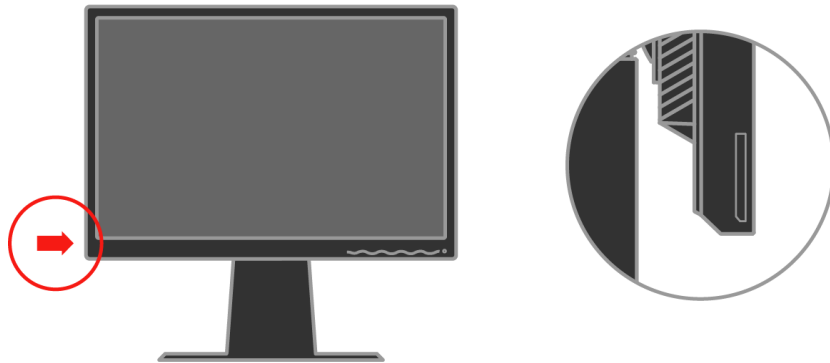

Odgovornosti uporabnika

Garancija se ne prizna za izdelek, ki je bil poškodovan zaradi nesreče, napačne uporabe, zlorabe, neprimerne namestitve, uporabe, ki ni skladna z navodili in specifikacijami izdelka, naravne ali osebne nesreče, nedovoljenih predelav, popravil ali sprememb.

Spodaj so naštetih primeri napačne uporabe ali zlorabe, ki jih ne pokriva garancija:

- Slike, vžgane na zaslonu CRT monitorja. Nastanek vžganih slik preprečimo z uporabo ohranjevalnika zaslona ali upravljanja porabe.
- Fizične poškodbe na pokrovih, ohišju, podstavku ali kablkih.
- Praske ali luknjice na zaslonu monitorja.

Nadomestni deli

Servis Lenovo ali pooblaščen prodajalci družbe Lenovo uporabljajo za garancijska popravila naslednje dele. Deli so namenjeni samo uporabi pri servisiranju. Spodnja preglednica prikazuje informacije za model 4433-HB2.

Tabela 3-3. Seznam nadomestnih delov

Številka dela FRU (enota za zamenjavo na	Opis	Barva	Tip in model naprave (MTM)
41U5184	Monitor-L220x	Poslovna črna	4433-HB2
41U5185	Video kabel (analogni)	Poslovna črna	4433-HB2
41U5200	Video kabel (digitalni)	Poslovna črna	4433-HB2
41U5191	USB kabel	Poslovna črna	4433-HB2
41U5186	Podstavek	Poslovna črna	4433-HB2

Dodatek A. Servis in podpora

Naslednje informacije opisujejo tehnično podporo, ki je na voljo za izdelek med garancijskim obdobjem ali celotnim življenjskim obdobjem izdelka. Popolno razlago garancijskih pogojev družbe Lenovo najdete v izjavi o omejeni garanciji Lenovo.

Spletna tehnična podpora

Spletna tehnična podpora je na voljo med življenjsko dobo izdelka prek spletne strani za podporo osebnih računalnikov na <http://www.lenovo.com/think/support>.

Med garancijskim obdobjem je na voljo pomoč pri zamenjavi okvarjenih komponent. Če je izdelek nameščen v računalnik Lenovo, ste morda upravičeni do servisa na vaši lokaciji. Predstavnik tehnične podpore vam je v pomoč pri določanju najustreznejše druge možnosti.

Telefonska tehnična podpora

Podpora za namestitev in konfiguracijo prek centra za podporo strankam bo umaknjena ali pa bo na voljo za plačilo, po presoji družbe Lenovo, 90 dni po tem, ko bo komponenta umaknjena s trga. Ponudbe dodatne podpore, vključno s pomočjo po korakih za namestitev, so na voljo za simbolično ceno.

Za pomoč predstavniku tehnične podpore imejte na voljo čim več naslednjih informacij:

- Ime izdelka
- Številka izdelka
- Dokazilo o nakupu
- Proizvajalec računalnika, model, serijska številka in priročnik
- Točno besedilo sporočila o napaki (če obstaja)
- Opis težave
- Informacije o konfiguraciji strojne in programske opreme vašega sistema

Če je mogoče, bodite pri računalniku. Predstavnik tehnične podpore vas bo morda med klicem želel usmerjati.

Svetovni seznam telefonskih števil

Pridrujemo si pravico do spremembe telefonskih števil brez predhodnega obvestila. Za najnovejše telefonske številke obiščite <http://www.lenovo.com/think/support> in kliknite **Support phone list (Seznam telefonskih števil za podporo)**.

Država ali regija	Telefonska številka
Afrika	Afrika: +44 (0)1475-555-055 Južna Afrika: +27-11-3028888 in 0800110756 Centralna Afrika: obrnite se na najbližjega IBM-ovega poslovnega partnerja
Argentina	0800-666-0011 (španščina)
Avstralija	131-426 (angleščina)
Avstrija	Podpora za vzpostavitev delovanja: 01-24592-5901 Garancijski servis in podpora: 01-211-454-610 (nemščina)
Belgija	Podpora za vzpostavitev delovanja: 02-210-9820 (nizozemščina) Podpora za vzpostavitev delovanja: 02-210-9800 (francoščina) Garancijski servis in podpora: 02-225-3611 (nizozemščina, francoščina)
Bolivija	0800-0189 (španščina)
Brazilija	Regija Sao Paulo: (11) 3889-8986 Brezplačna številka zunaj regije Sao Paulo: 0800-7014-815 (brazilska portugalščina)
Kanada	1-800-565-3344 (angleščina, francoščina) samo za Toronto: 416-383-3344
Čile	800-224-488 (španščina)
Kitajska	800-810-1818 (mandarinščina)
Kitajska (Hongkong P.U.R.)	Domači osebni računalnik: 852-2825-7799 Poslovni osebni računalnik: 852-8205-0333 ThinkPad in WorkPad: 852-2825-6580 (kantonščina, angleščina, putonghua)
Kolumbija	1-800-912-3021 (španščina)
Kostarika	284-3911 (španščina)
Hrvaška	0800-0426
Ciper	+357-22-841100
Češka republika	+420-2-7213-1316
Danska	Podpora za vzpostavitev delovanja: 4520-8200 Garancijski servis in podpora: 7010-5150 (danščina)
Dominikanska republika	566-4755 566-5161 int. 8201 Znotraj Dominikanske republike brezplačna številka: 1-200-1929 (španščina)

Država ali regija	Telefonska številka
Ekvador	1-800-426911 (španščina)
Salvador	250-5696 (španščina)
Estonija	+386-61-1796-699
Finska	Podpora za vzpostavitev delovanja: 09-459-6960 Garancijski servis in podpora: +358-800-1-4260 (finščina)
Francija	Podpora za vzpostavitev delovanja: 0238-557-450 Garancijski servis in podpora (strojna oprema): 0810-631-213 Garancijski servis in podpora (programska oprema): 0810-631-020 (francoščina)
Nemčija	Podpora za vzpostavitev delovanja: 07032-15-49201 Garancijski servis in podpora: 01805-25-35-58 (nemščina)
Grčija	+30-210-680-1700
Gvatemala	335-8490 (španščina)
Honduras	Tegucigalpa in San Pedro Sula: 232-4222 San Pedro Sula: 552-2234 (španščina)
Madžarska	+36-1-382-5720
Indija	1600-44-6666 nadomestna brezplačna številka: +91-80-2678-8940 (angleščina)
Indonezija	800-140-3555 +62-21-251-2955 (angleščina, bahasa, indonezijščina)
Irska	Podpora za vzpostavitev delovanja: 01-815-9202 Garancijski servis in podpora: 01-881-1444 (angleščina)
Italija	Podpora za vzpostavitev delovanja: 02-7031-6101 Garancijski servis in podpora: +39-800-820094 (italijanščina)
Japonska	Namizni računalniki: Brezplačna številka: 0120-887-870 Za mednarodne klice: +81-46-266-4724 ThinkPad: Brezplačna številka: 0120-887-874 Za mednarodne klice: +81-46-266-4724

Država ali regija	Telefonska številka
Japonska	Obe zgornji številki bosta odgovorjeni z govornim pozivom v japonščini. Za telefonsko podporo v angleškem jeziku je treba počakati na konec govornega poziva v japonščini, potem pa se oglasi operater. Zahtevajte podporo v angleščini in vaš klic bo preusmerjen na angleško govorečega operaterja. Programska oprema osebnega računalnika: 0120-558-695 Čezmorski klici: +81-44-200-8666 (japonščina)
Koreja	1588-5801 (korejščina)
Latvija	+386-61-1796-699
Litva	+386-61-1796-699
Luksemburg	+352-298-977-5063 (francoščina)
Malezija	1800-88-8558 (angleščina, bahasa, malajščina)
Malta	+356-23-4175
Mehika	001-866-434-2080 (španščina)
Srednji vzhod	+44 (0)1475-555-055
Nizozemska	+31-20-514-5770 (nizozemščina)
Nova Zelandija	0800-446-149 (angleščina)
Nikaragva	255-6658 (španščina)
Norveška	Podpora za vzpostavitev delovanja: 6681-1100 Garancijski servis in podpora: 8152-1550 (norveščina)
Panama	206-6047 (španščina)
Peru	0-800-50-866 (španščina)
Filipini	1800-1888-1426 +63-2-995-8420 (angleščina, filipinščina)
Poljska	+48-22-878-6999
Portugalska	+351-21-892-7147 (portugalščina)
Romunija	+4-021-224-4015
Ruska federacija	+7-095-940-2000 (ruščina)
Singapur	1800-3172-888 (angleščina, bahasa, malajščina)
Slovaška	+421-2-4954-1217

Država ali regija	Telefonska številka
Slovenija	+386-1-4796-699
Španija	91-714-7983 91-397-6503 (španščina)
Šrilanka	+94-11-2448-442 (angleščina)
Švedska	Podpora za vzpostavitev delovanja: 08-477-4420 Garancijski servis in podpora: 077-117-1040 (švedščina)
Švica	Podpora za vzpostavitev delovanja: 058-333-0900 Garancijski servis in podpora: 0800-55-54-54 (nemščina, francoščina, italijanščina)
Tajvan	886-2-8723-9799 (mandarinščina)
Tajska	1-800-299-229 (tajščina)
Turčija	00800-4463-2041 (turščina)
Velika Britanija	Podpora za vzpostavitev delovanja: 01475-555-055 Garancijski servis in podpora (strojna oprema): 08705-500-900 Garancijski servis in podpora (programska oprema): 08457-151-516 (angleščina)
Združene države Amerike	1-800-426-7378 (angleščina)
Urugvaj	000-411-005-6649 (španščina)
Venezuela	0-800-100-2011 (španščina)
Vietnam	Za severno regijo in Hanoj: 84-4-8436675 Za južno regijo in Hošiminh: 84-8-829-5160 (angleščina, vietnamščina)

Dodatek B. Obvestila

Družba Lenovo izdelkov, storitev ali funkcij, predstavljenih v tem dokumentu, morda ne bo nudila v vseh državah. Za informacije o izdelkih in storitvah, ki so trenutno na voljo na vašem področju, se obrnite na lokalnega predstavnika družbe Lenovo. Navedbe izdelkov, programov ali storitev Lenovo ne pomenijo, da je dovoljena uporaba samo teh izdelkov, programov ali storitev. Uporabite lahko katerikoli funkcionalno enakovreden izdelek, program ali storitev, ki ne krši avtorskih pravic družbe Lenovo. Uporabnik je dolžan, da ovrednoti in preveri delovanje vsakega izdelka, programa ali storitve.

Družba Lenovo si pridržuje pravico do posedovanja patentov ali nerešenih patentnih prijav, ki pokrivajo vsebino, opisano v tem dokumentu. Ta dokument vam ne podeljuje nikakršne licence za te patente. Pisno povpraševanje za licence lahko pošljete na:

Lenovo (United States), Inc.
500 Park Offices Drive, Hwy. 54
Research Triangle Park, NC 27709
U.S.A.
Attention: Lenovo Director of Licensing

DRUŽBA LENOVO GROUP LTD. JE TO PUBLIKACIJO PRIPRAVILA "TAKŠNO, KOT JE", BREZ KAKRŠNEKOLI GARANCIJE, POGODBENE ALI PREDPISANE, VKLJUČNO Z, TODA NE OMEJENO NA PREDPISANE GARANCIJE O NEKRŠITVAH, PRODAJNOSTI ALI USTREZNOSTI ZA DOLOČEN NAMEN. Nekatere sodne oblasti ne dovoljujejo izključitve pogodbenih ali predpisanih garancij. V tem primeru zgornja izločitev za vas ne velja.

Te informacije lahko vsebujejo tehnične nepravilnosti ali tiskarske napake. Informacije v tem dokumentu občasno spremenimo; te spremembe bodo vključene v novejšo izdajo publikacije. Družba Lenovo ima kadarkoli in brez predhodnega obvestila pravico do izboljšave in/ali priredbe izdelkov in/ali programov, opisanih v tej publikaciji.

Izdelki, opisani v tem dokumentu, niso namenjeni uporabi pri implantaciji ali drugih postopkih za ohranjanje življenja, pri katerih napačno delovanje lahko povzroči poškodbe ali smrt. Informacije v tem dokumentu ne vplivajo na in ne spreminjajo specifikacij ali garancij izdelka Lenovo. Noben del tega dokumenta ne predstavlja pogodbene ali predpisane licence ali jamstva za nadomestilo škode, ki izvira iz avtorskih pravic družbe Lenovo ali tretjih strank. Vse informacije v tem dokumentu so bile pridobljene v določenih okoljih in so predstavljene zgolj ilustrativno. Rezultati iz drugih operacijskih okolij se lahko razlikujejo.

Družba Lenovo ima pravico do distribucije vaših podatkov na kakršenkoli njej primeren način brez kakršnihkoli obveznosti do vas.

Spletne strani, ki niso last družbe Lenovo, so omenjene le zaradi pripravnosti in ne pomenijo, da so nadomestilo spletnih strani družbe Lenovo. Vsebina teh spletnih strani, ki jih uporabljate na lastno odgovornost, ni del gradiva za ta izdelek Lenovo.

Vsi podatki o učinkovitosti, ki jih ta dokument vsebuje, so bili pridobljeni v nadzorovanem okolju. Zaradi tega se lahko rezultati, pridobljeni v drugih operacijskih okoljih, občutno razlikujejo. Nekatera merjenja so bila izvedena na razvojnih sistemih, zato ne jamčimo, da bodo ta merjenja enaka na sistemih, ki so običajno na voljo. Nekatera merjenja smo presodili s pomočjo ekstrapolacije. Dejanski rezultati se lahko razlikujejo. Uporabniki tega dokumenta morajo za svoje specifično okolje preveriti uporabne podatke.

Blagovne znamke

Naslednji izrazi so blagovne znamke družbe Lenovo v ZDA in/ali drugih državah:

- Lenovo
- ThinkCentre
- ThinkPad
- ThinkVision

Microsoft, Windows in Windows NT so blagovne znamke družbe Microsoft Corporation v ZDA in/ali drugih državah.

Imena drugih podjetij, izdelkov ali storitev so lahko blagovne ali storitvene znamke drugih.