

INSTRUCTION MANUAL

1200 MHz
FM TRANSCEIVER

IC-1201A IC-1201E

RICETRASMETTITORE FM 1200 MHZ

IC-1201A

IC-1201E



marcucci SpA.



PRECAUZIONI

Prima di utilizzare il ricetrasmittitore, leggere attentamente e completamente il presente libretto di istruzioni.

CONSERVARE IL PRESENTE LIBRETTO - Questo manuale contiene delle importanti informazioni riguardo la sicurezza e le istruzioni di funzionamento dell'apparato ic-101A/E.

NON COLLEGARE IL RICESTRASMETTITORE AD UNA PRESA DI CORRENTE AC - Il ricetrasmittitore potrebbe danneggiarsi.

NON COLLEGARE al ricetrasmittitore tensioni eccedenti i 16V DC. Controllare la tensione prima di connettere il cavo di alimentazione.

NON PERMETTERE ad i bambini di toccare l'apparato durante il funzionamento.

NON ESPORRE l'apparato a pioggia neve od altri liquidi.

EVITARE di usare od immagazzinare il ricetrasmittitore in luoghi con temperature inferiori a -10°C o superiori ai $+60^{\circ}\text{C}$.

NON POSIZIONARE l'apparato in ambienti con umidità molto elevata.

EVITARE di posizionare l'apparato alla luce solare diretta.

EVITARE di posizionare l'apparato in ambienti polverosi.

ATTENZIONE! il corpo del ricetrasmittitore potrebbe scaldarsi dopo un uso prolungato.

CONTENUTO

PRECAUZIONI.....	I
CONTENUTO.....	II
PREFAZIONE.....	III
DISIMBALLAGGIO.....	III
1. CARATTERISTICHE.....	1
2. DESCRIZIONE PANNELLO.....	2
2.1 PANNELLO FRONTALE.....	4
2.2 VISUALIZZATORE FUNZIONI.....	5
2.3 PANNELLO POSTERIORE.....	5
2.4 MICROFONO.....	5
3. INSTALLAZIONE.....	6
4. MODI DI FUNZIONAMENTO.....	9
5. OPERAZIONI FONDAMENTALI.....	11
5.1 REGOLAZIONE FREQUENZE.....	11
5.2 RICEZIONE.....	12
5.3 TRASMISSIONE.....	12
5.4 OPERAZIONI CON RIPETITORE.....	14
6. FUNZIONI CORRELATE.....	16
6.1 OPERAZIONI AFC, RIT E VXO.....	16
6.2 OPERAZIONI DELLA MEMORIA.....	18
6.3 OPERAZIONI CON SCANSIONE.....	20
6.4 CANALE PRIORITARIO PRINCIPALE.....	24
6.5 MODO CANALI DI CHIAMATA.....	26
6.6 CONTROLLO DIMMER.....	27
6.7 BEEP ON/OFF.....	27
6.8 FUNZIONE BLOCCO.....	27
7. SUONO DI AVVERTIMENTO E TONE SQUELCH.....	28
7.1 INSTALLAZIONE UT-40.....	28
7.2 FUNZIONE SUONO DI AVVERTIMENTO.....	29
7.3 FUNZIONE TONE SQUELCH.....	29
8. MANUTENZIONE.....	30
8.1 RICERCA MALFUNZIONAMENTI.....	30
8.2 RESET CPU.....	31
8.3 MANUTENZIONE.....	32
9. VISTA INTERNA.....	33
10. CARATTERISTICHE.....	34
11. ACCESSORI OPZIONALI.....	35
DIAGRAMMA A BLOCCHI.....	fornito separatamente

PREFAZIONE

Grazie per avere scelto una apparato ricetrasmittente ICOM IC-1201A/E.

La preghiamo di volere leggere con attenzione il presente manuale prima di mettere in funzione il suo apparato. Per ulteriori informazioni contatti il rivenditore od il centro autorizzato ICOM.

DISIMBALLAGGIO

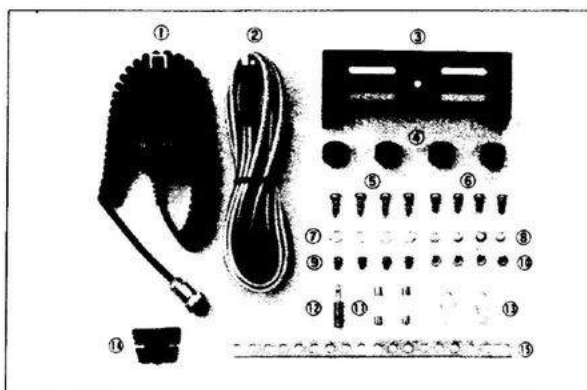

ACCESSORI INCLUSI

	QTY
1.microfono*.....	1
2.cavo alimentazione DC.....	1
3.plancia per montaggio in auto.....	1
4.viti per il montaggio plancia.....	4
5.viti autofilettanti(A0 5x16).....	4
6.viti(M5x12).....	4
7.rondelle piane (M5).....	4
8.rondelle piane (M4).....	4
9.set di viti (A) 4x8.....	4
10.dadi (M5).....	4
11.fusibili (10A).....	2
12.spinotto altoparlante esterno.....	1
13.capicorda.....	2
14.supporto per microfono.....	1
15.staffa di supporto.....	1

* modello HM-12 per l'IC-1201A (versione U.S.A.)

* modello HM-15 per l'IC-1201E (versione europea)

CARATTERISTICHE 1

- *FUNZIONE AFC Il controllo automatico di frequenza AFC consente una sintonizzazione automatica e veloce sia in trasmissione che in ricezione.
- *ALTA SENSIBILITA' Il FET all'arseniuro di gallio usato per il circuito RF, assicura una figura caratteristica a basso rumore ed una sensibilità molto elevata di 0.22microV per 12dB SINAD.
- *20 CANALI DI MEMORIA L'IC-1201A/E possiede 20 canali di memoria programmabili ed 1 canale di chiamata. Ogni canale può memorizzare tutte le informazioni necessarie per l'uso con un ripetitore.
- *FUNZIONE SCAN L'IC-1201A/E può operare con due modi di scansione: scansione programmata e scansione della memoria.
- *POTENZA DI USCITA STABILE L'IC-1201A/E utilizza un nuovo modulo di potenza (SC-1066). Questo modulo è in grado di trasmettere con una potenza di 10W di uscita.
- *FUNZIONE ALLARME INCORPORATA Montando l'unità opzionale UT-40 di TONE SQUELCH, è possibile ottenere un allarme di chiamata quando in ricezione si avrà un tono subaudio identico a quello pre programmato.
- *COSTRUZIONE Il ricetrasmittitore IC-1201A/E presenta un corpo molto compatto delle dimensioni di: 140 (L) x 40 (H) x 200 (P)*, adatto quindi per un montaggio veicolare.
* le proiezioni non sono incluse.

2 DESCRIZIONE PANNELLO

2-1 PANNELLO FRONTALE

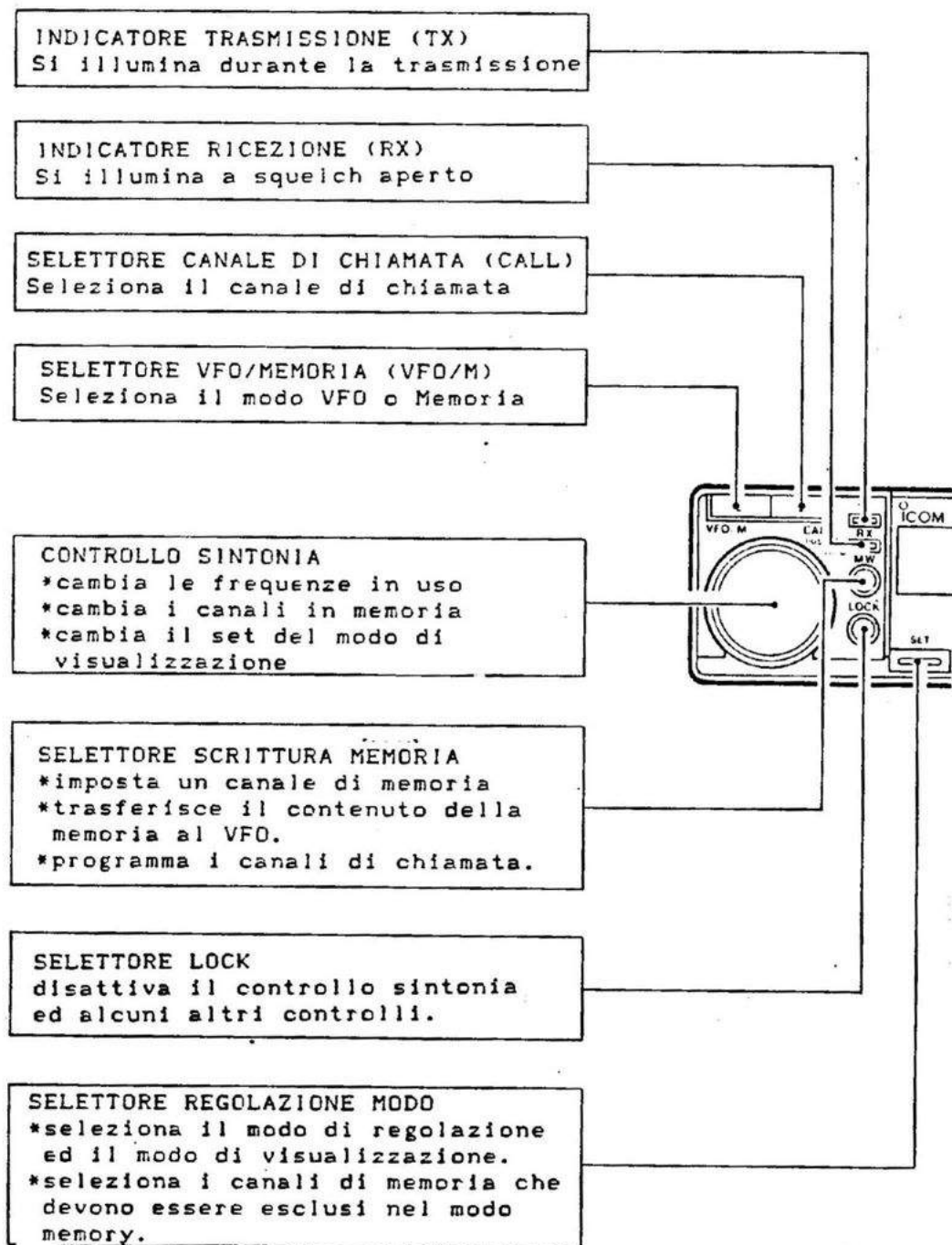

DESCRIZIONE PANNELLO 2

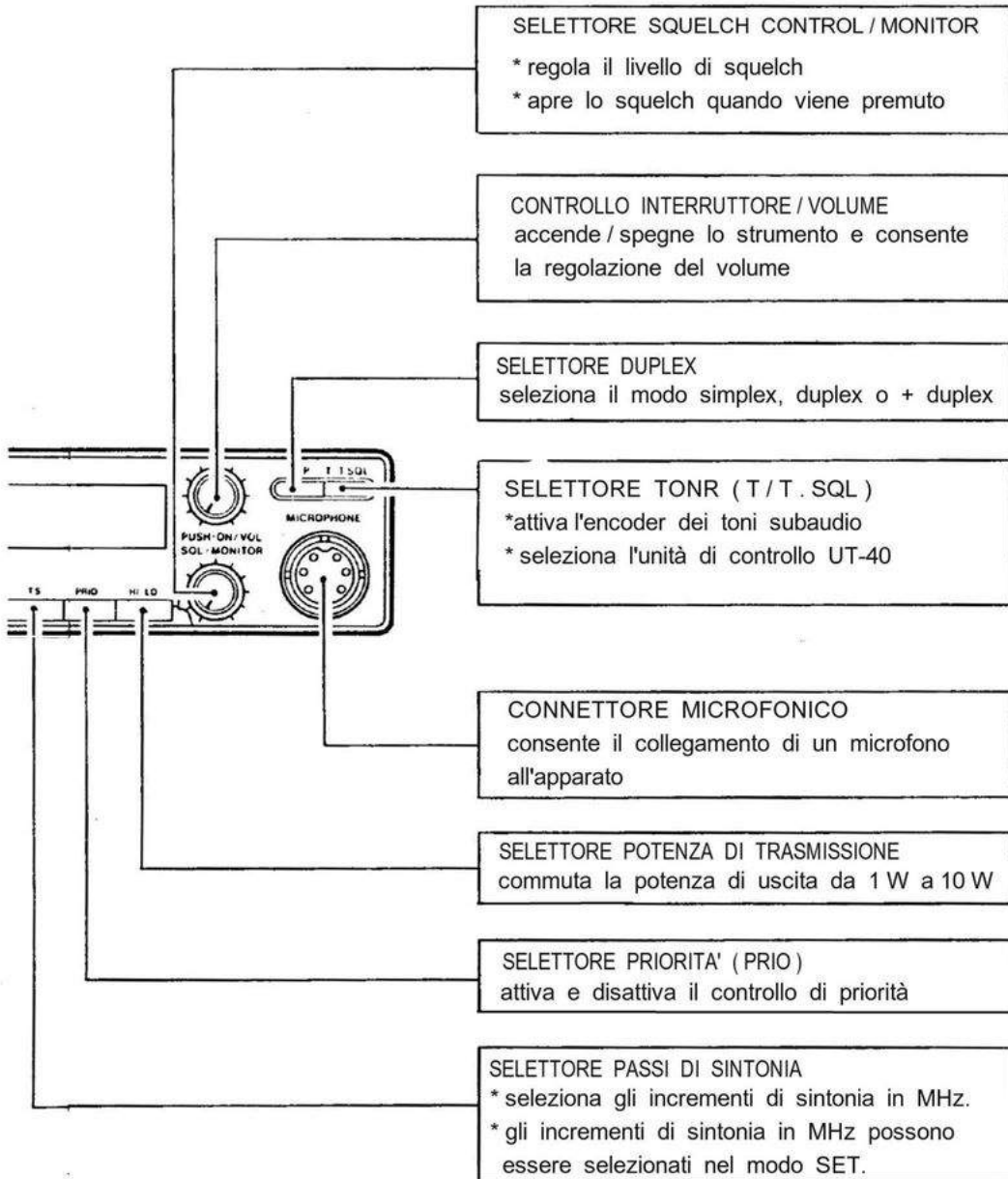

2 DESCRIZIONE PANNELLO

2-2 VISUALIZZATORE FUNZIONI

INDICATORE DI PRIORITA'
compare durante la funzione di priorità.

INDICATORE CENTRO
*segnala la direzione del segnale proveniente dal trasmettitore quando si trova fuori frequenza.
*indica la direzione della sintonia fine con i controlli RIT o VXO attivati.

INDICATORE DUPLEX
*con la funzione -duplex attivata compare la scritta (DUP-).
*con la funzione +duplex attivata compare la scritta (DUP).

INDICATORE TONO
*con la funzione toni subaudio attiva appare la scritta (T).
*la scritta (SQL) appare quando è attivata la funzione di chiamata con UT-40.
*la scritta (T SQL) appare quando è attivata la funzione di tone squelch UT-40.



INDICATORE BASSA POTENZA
appare quando viene selezionata la funzione di bassa potenza di trasmissione.

VISUALIZZATORE FREQUENZA
visualizza la frequenza operativa.

INDICATORE DI MEMORIA
appare quando viene selezionata la frequenza operativa tramite il controllo (VFO/M).

VISUALIZZAZIONE CANALE DI MEMORIA
*visualizza il numero del canale di memoria.
*visualizza (C) quando viene attivato il modo di chiamata canale.
*visualizza (L) con la funzione lock attivata.

INDICATORE S/RF
*consente la visualizzazione dell'intensità del segnale in ricezione.
*visualizza la potenza relativa di trasmissione.

2-3 PANNELLO POSTERIORE

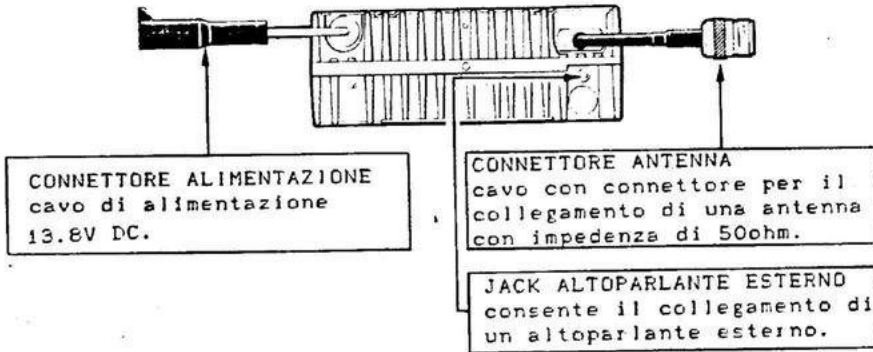

2-4 MICROFONO

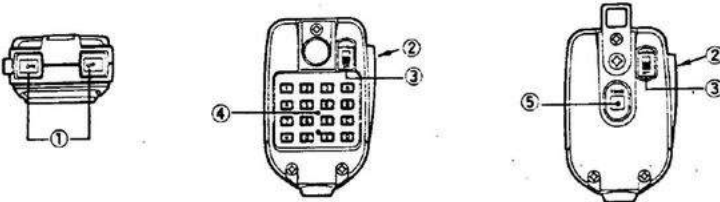

(1) SELETTORE AVANTI/INDIETRO
premendo uno di questi due
tasti si ottiene un avanzamento
di frequenza o del canale di
memoria.
Tenendo premuto uno dei due
tasti si ottiene la partenza
della funzione SCAN.

(2) TASTO PUSH TO TALK
premere per trasmettere

(5) SELETTORE TONO DI CHIAMATA
(solo HM-15)
Consente la trasmissione di
un segnale a 1750Hz.

(3) BLOCCO TASTI UP/DOWN
Previene l'azionamento
accidentale dei tasti di
avanzamento/arretramento.

(4)
TASTIERA DTMF (solo HM-14)
Consente la trasmissione dei
toni DTMF.

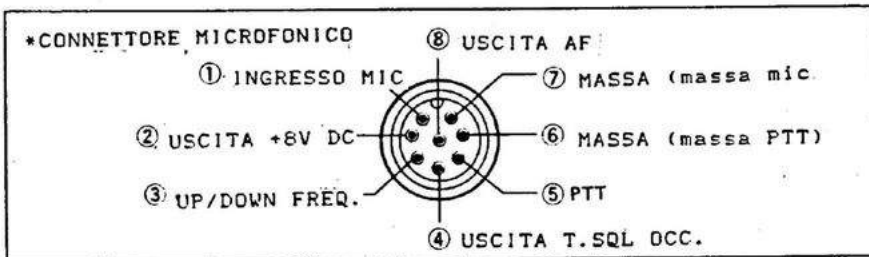

3 INSTALLAZIONE

(1) POSIZIONAMENTO

Scegliere una posizione di montaggio dell'apparato tale da non interferire con le normali manovre di guida. Vi raccomandiamo di scegliere un posizionamento come mostrato nella figura seguente:

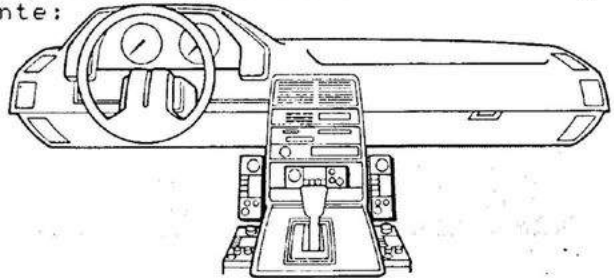

ATTENZIONE EVITARE di posizionare l'apparato sotto l'influenza diretta dei raggi solari.
NON POSIZIONARE l'apparato in posizioni tali da interferire con le normali manovre di guida.
NON POSIZIONARE l'apparato in luoghi molto caldi o sotto l'influenza diretta di aria calda.

(2) MONTAGGIO Dopo il montaggio dell'apparato, assicurarsi che tutte le viti siano serrate fortemente.

* MONTAGGIO DELL'APPARATO

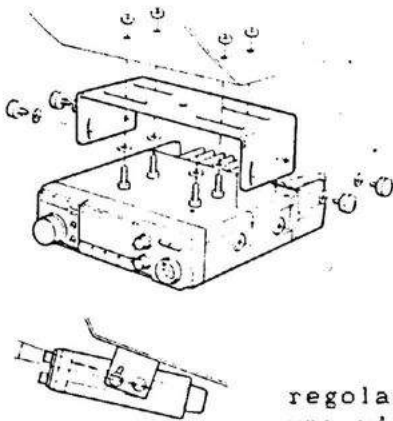

1)forare la plancia in direzione dei fori della staffa di supporto.
*dimensioni fori:
circa 5.5-6mm per i bulloni
circa 2-3 per le viti autofilett.

2)inserire le viti e rondelle adatte e serrare.

3)se il posto scelto per il montaggio non è piatto, usare l'apposita staffa di supporto.

4)regolare l'inclinazione dell'apparato in maniera adeguata.

regolare l'inclinazione per una visualizzazione ottimale del display.

(3) COLLEGAMENTO ALLA BATTERIA

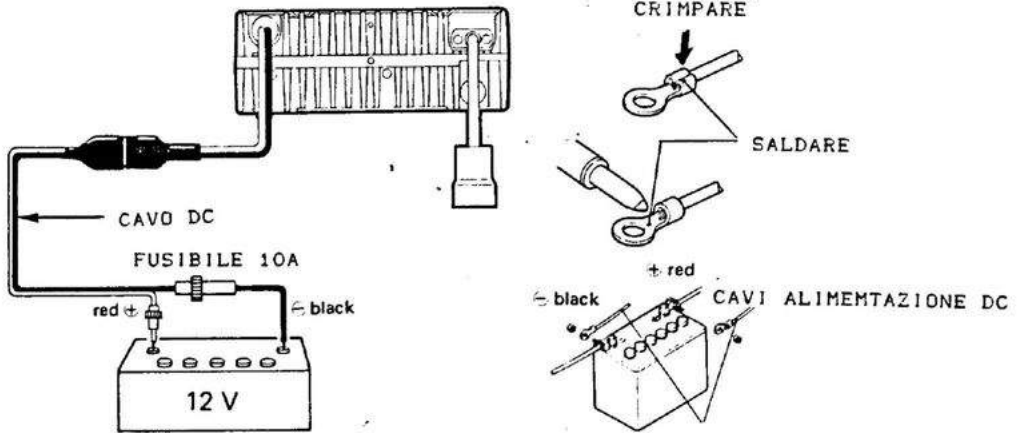

ATTENZIONE non collegare direttamente il ricetrasmittitore direttamente ad una batteria di 24V.
 non utilizzare la presa accendisigari dell'auto per alimentare l'apparato.
 Onde prevenire cadute di tensione, saldare o crimpare il filo al capocorda collegato alla batteria.

(4) ALIMENTATORE ESTERNO Usare unicamente un alimentatore da 13.8V con 6A. E' disponibile un alimentatore supplementare PS-45 per le operazioni come stazione base.
 Nell'uso dell'apparato in configurazione fissa assicurarsi del collegamento a terra dell'apparato e dell'alimentatore.

3 INSTALLAZIONE

- (5) POSIZIONAMENTO DELL'ANTENNA Per ottenere dal vostro apparato delle prestazioni ottimali, scegliere una antenna di ottima qualità e posizionarla in una posizione adeguata.

antenna montata sul tettuccio
(praticare un foro oppure usare
una base magnetica)

antenna montata
a bagagliaio

antenna a grondina

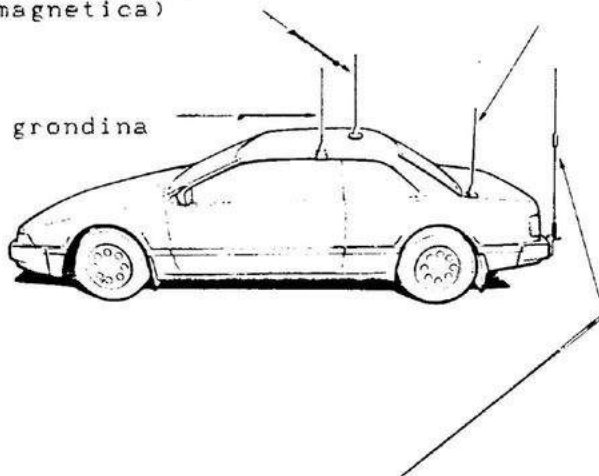

antenna montata sul paraurti

(6) CONNETTORE DI ANTENNA

E' usato un connettore di tipo N

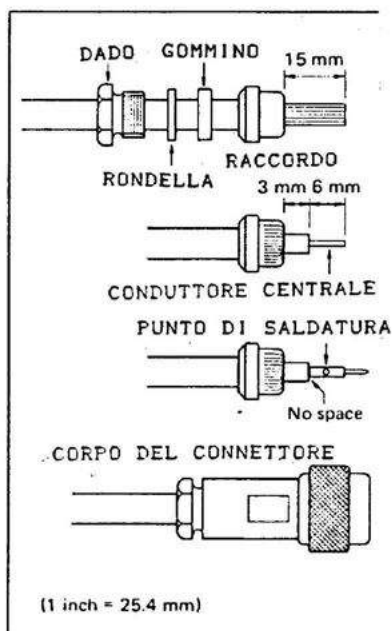

1)infilare il dado la rondella e il gommino lungo il cavo.

2)tagliare ed eliminare circa 15mm della guaina del cavo e ripiegare la calza lungo il raccordo del connettore. Spellare circa 6mm della parte interna del cavo.

3)saldare il piolino del connettore.

4)reinserire con precisione il gommino, la rondella ed il dado rimontando il connettore.

L'IC-1201A/E possiede quattro differenti modi per un modo operativo multifunzione.

(1) MODO VFO



Questo modo viene usato per le normali operazioni all'interno della banda.

(2) MODO MEMORIA

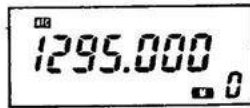

Questo modo viene usato per le operazioni tra canali memorizzati. E' possibile usare 20 canali diversi per la programmazione.

(3) MODO CANALE DI CHIAMATA

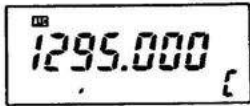

Questo modo consente una operazione su di un canale di chiamata separata dai canali di memoria. E' possibile programmare le frequenze più usate su questi canali.

(4) MODO REGOLAZIONE

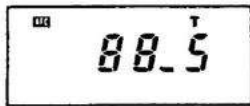

Usare questo modo per programmare i dati. (pag.10)

Premere il pulsante SET per entrare nel modo di impostazione. Sul display apparirà l'ultima visualizzazione impostata.

* DIAGRAMMA STRUTTURA DEI MODI DI FUNZIONAMENTO.

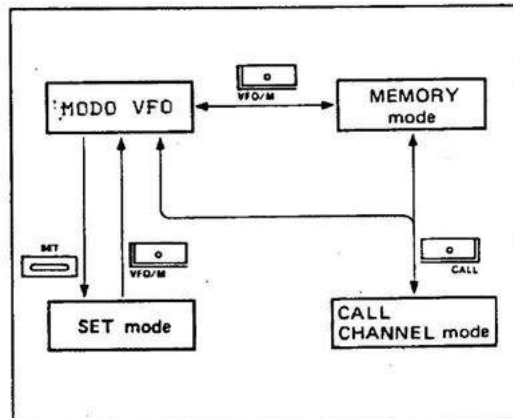

4 MODI DI FUNZIONAMENTO

* DIAGRAMMA DEL MODO DI REGOLAZIONE

Premere il controllo SET nel modo VFO per selezionare il modo di impostazione. La precedente posizione di regolazione appare sul display.

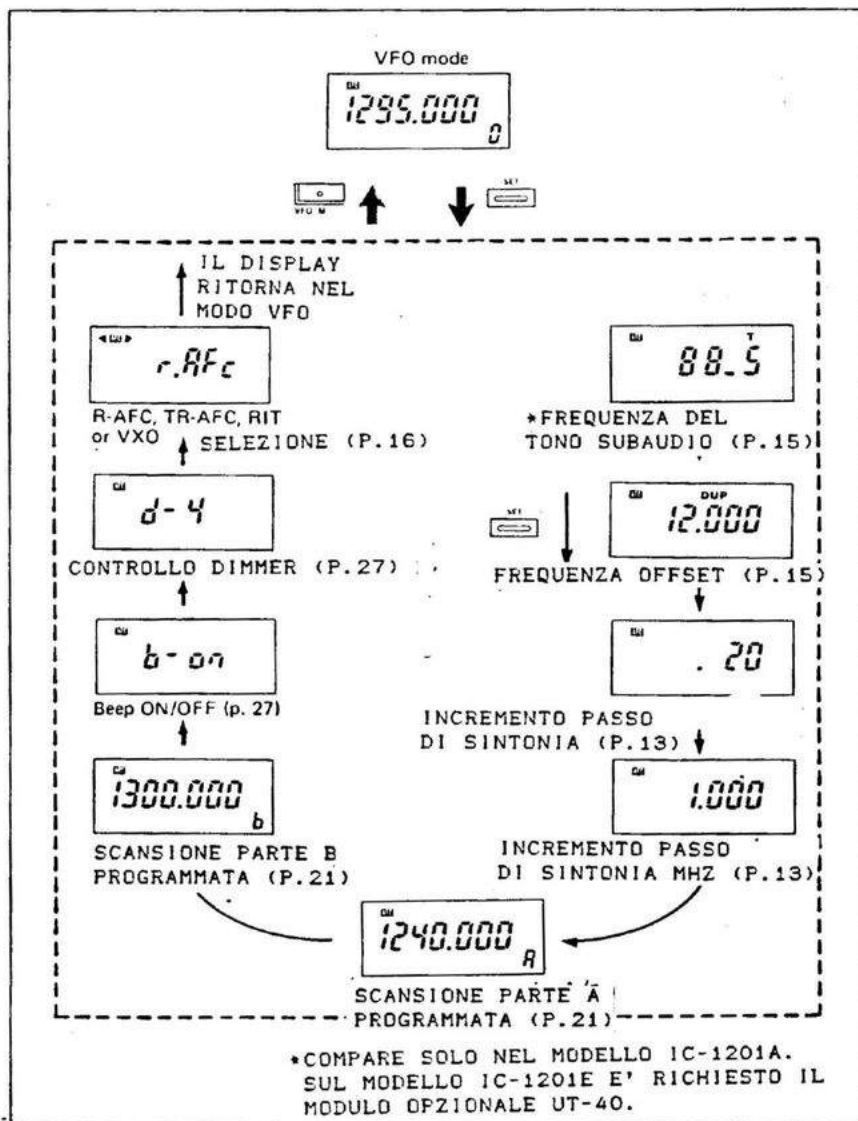

5-1 REGOLAZIONE DELLA FREQUENZA

La frequenza può essere impostata agendo sulla manopola di controllo della sintonia, oppure sui pulsanti UP e DN situati sul microfono.

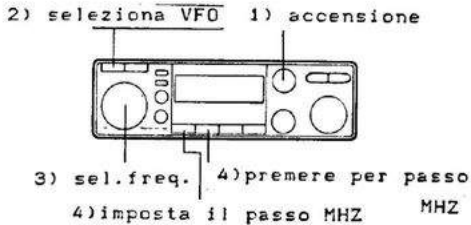

3) regol. freq.

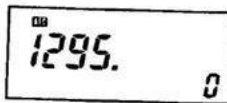

1) Premere il controllo (PUSH-ON/VOL) per accendere l'apparato.

2) Quando appaiono le lettere M o C sul display, premere il controllo (VFO/M) per selezionare il modo VFO.

3) Ruotare il controllo sintonia oppure premere i pulsanti UP o DN sul microfono per cambiare la frequenza operativa.

*Selezionare i passi di incremento della sintonia nel modo set (p.13).

NOTA: Quando scompare il punto decimale il controllo di sintonia non può cambiare la frequenza operativa fino a che le funzioni VXO o RIT sono attive.

4) Premere il comando TS per selezionare i passi di incremento della sintonia.

*Il comando della sintonia cambia la frequenza in passi di MHZ.

*I tasti UP e DN del microfono non possono cambiare la frequenza in passi di MHZ.

*Premere nuovamente TS per ritornare al precedente passo di sintonia.

5 OPERAZIONI FONDAMENTALI

5-2 RICEZIONE

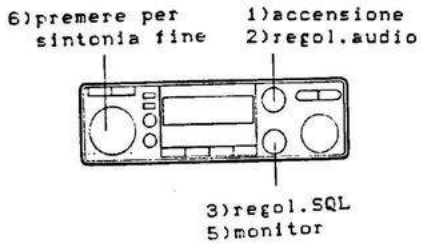

- 1) Accendere l'apparato tramite il controllo PUSH-ON/VOL e ruotare il comando SQL/MONITOR in senso antiorario. *l'indicatore RX si illumina..
- 2) Ruotare il controllo volume fino ad ottenere il livello audio desiderato.
- 3) Regolare il controllo SQL/MONITOR fino al livello di soglia.
- 4) Sintonizzare le frequenze desiderate agendo sulla manopola TUNING CONTROL , oppure azionando i tasti UP e DN posti sul microfono.
- 5) Per un controllo momentaneo della frequenza ricevuta, premere il controllo SQL/MONITOR. In questo modo lo squelch viene aperto momentaneamente.
- 6) Usare eventualmente le funzioni R-AFC, TR-AFC, RIT o VXO (pag.16).

5-3 TRASMISSIONE

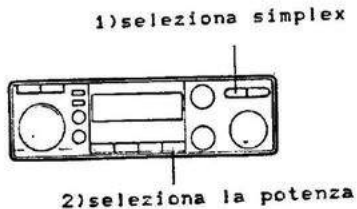

ATTENZIONE: TRASMETTENDO SENZA ANTENNA SI POTREBBE DANNEGGIARE L'APPARATO.
Onde prevenire interferenze, prima di entrare in trasmissione, accertarsi che la frequenza da noi scelta sia libera.

- 1) Quando sul display appaiono i simboli DUP o DUP-, premere il controllo DUP fino a che non sparisca la scritta entrando quindi nel modo simplex. *Selezionare il modo duplex per le operazioni con ripetitore (pag.14).
- 2) Premere il controllo HI/LO per selezionare la potenza di uscita.
HIGH: 10W LOW: 1W
*la scritta LOW compare unicamente quando viene selezionata la trasmissione in bassa potenza.

- 3) premere
4) rilasciare
- 4) parlare

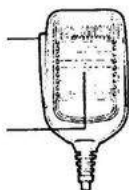

- 3) Premere il tasto PTT sul microfono.
*la scritta TX appare sul display e l'indicatore S/RF indica la potenza di uscita.
- 4) Parlare nel microfono usando un tono di voce naturale.
*Non tenere il microfono troppo vicino alla bocca e non parlare troppo a voce bassa, altrimenti in trasmissione si potrebbe avere un segnale non nitido.
- 5) Rilasciare il pulsante PTT per ritornare nel modo di ricezione.

USO DEL MODO DI REGOLAZIONE

*REGOLAZIONE DELL'INCREMENTO DEL PASSO DI SINTONIA

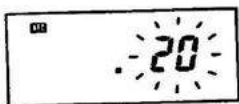

1) Selezionare il modo VFO (pag. 11)

2) Premere il pulsante SET fino a che il passo di sintonia lampeggia sul display come mostrato di fianco.

IC-1201A: 10 o 20KHz
IC-1201E: 12.5 o 25KHz

3) Ruotare il controllo di sintonia fino a raggiungere l'incremento desiderato

4) Premere nuovamente il pulsante SET

5) Ruotare il controllo di sintonia per selezionare gli incrementi in MHz come mostrato di seguito:

DISPLAY	INCREMENTI IN MHz
1.000	1 MHz
5.000	5 MHz
10.000	10 MHz

6) Premere il controllo VFO/M per regolare gli incrementi e per ritornare nel modo VFO.

5 OPERAZIONI CON RIPETITORE

Quando si vuole contattare una stazione attraverso un ripetitore, regolare il trasmettitore su duplex. Per accedere ad un ripetitore il quale richiede dei toni di riconoscimento, vedere di seguito:

1)regol. duplex

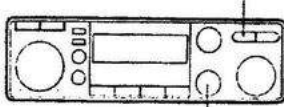

3)test freq. TX

2)trasmettere



1)Premere il controllo DUP per selezionare -duplex o +duplex.
*Sul display appaiono le scritte DUP- o DUP+.

DUP- : freq.trasm.=
freq.ricez.- freq.offset

DUP+ : freq.trasm.=
freq.ricez.+ freq.offset

2)Premere il tasto PTT per inviare al ripetitore la frequenza di ingresso.

3)Per controllare la frequenza di trasmissione (frequenza di ingresso del ripetitore), premere il controllo SQL/MONITOR.

*lo squelch si apre.

*questo permette di controllare l'intensità del segnale della stazione contattata direttamente senza passare attraverso il ripetitore.

* TONI SUBAUDIO
(solo IC-1201A)

Premere e tenere premuto T/T.SQL per attivare o disattivare l'encoder dei toni subaudio



Una lettera "P"
appare sul display.
(solo ver.U.S.A.)

*TONI DTMF

Premere e tenere premuto PTT e quindi premere i tasti desiderati sul microfono.



(solo vers.U.S.A.)

*TONO DI CHIAMATA A 1750Hz

Premere e tenere premuto TONE sul microfono per circa 1-3 sec. per inviare in trasmissione il tono di chiamata.



(solo vers.europea)

USO DEL MODO DI REGOLAZIONE

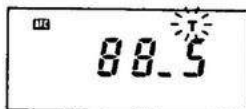
*REGOLAZIONE DELLA FREQUENZA
DEL TONO SUBAUDIO

Il display visualizza
la frequenza del tono
regolata a 88.5Hz.

USO DEL MODO DI REGOLAZIONE

*REGOLAZIONE DELLA FREQUENZA
DI OFFSET

Selezionare uno dei 38 toni sub-
audio per le operazioni con
ripetitore. Con il modulo opzio-
nale UT-40 si possono seleziona-
re 37 toni subaudio.

- 1) Selezionare il modo VFO (p.11)
- 2) Premere il pulsante SET fino
a che sul display non compaia
la lettera T.
- 3) Tramite il controllo di sinto-
nia selezionare la frequen-
za del tono desiderato.
- 4) Premere il pulsante VFO/M per
ritornare nel modo VFO.

Nelle operazioni duplex, il rice-
trasmettitore trasmette sulla
stessa frequenza di ricezione
più o meno la frequenza si
offset.

- 1) Selezionare il modo VFO (p.11)
- 2) Premere il pulsante DUP fino a
fare apparire la scritta DUP
sul display.
- 3) Ruotare il controllo di
sintonia per selezionare la
frequenza di offset desiderata
*usare il pulsante TS per sele-
zionare l'incremento del
passo di sintonia (p.13)
- 4) Premere il pulsante VFO/M per
selezionare la frequenza e per
ritornare nel modo VFO.

6 SPIEGAZIONE FUNZIONI

6-1 OPERAZIONI AFC, RIT E VXO

(1) PRESELEZIONE

Quando la stazione trasmittente si trova fuori frequenza, selezionare uno delle quattro funzioni del modo SET descritte di seguito.

*FUNZIONE R-AFC

Sintonia fine automatica in ricezione, usare quando la stazione trasmittente usa il sistema AFC.

*FUNZIONE TR-AFC

Sintonia fine automatica sia in ricezione che in trasmissione. Usare quando la stazione trasmittente non usa il sistema AFC.

*FUNZIONE RIT

Funzione di sintonia fine manuale in ricezione.

*FUNZIONE VXO

Funzione di sintonia fine sia in ricezione che in trasmissione.

USO DEL MODO DI REGOLAZIONE

*SELEZIONE DELLE OPERAZIONI R-AFC, TR-AFC, RIT O VXO

1) Selezionare il modo VXO (p.11)

2) Premere il selettore SET per selezionare le funzioni desiderate

3) Ruotare il controllo di sintonia per la selezione delle funzioni descritte di seguito:

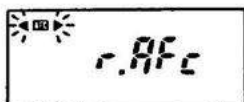

il display mostra che è stato selezionato R-AFC

FUNZIONE	DISPLAY	SINT.FINE	
		TX FREQ	RX FREQ
R-AFC	r.AFC	----	AUTO
TR-AFC	tr.AFC	AUTO	AUTO
RIT	rit	----	MANUAL
VXO	*UHo	MANUAL	MANUAL

4) Premere il selettore VFO/M per la selezione delle operazioni e per ritornare nel modo VFO.

(2) OPERAZIONE AFC

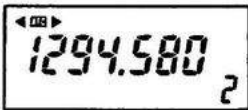

- 1) Usando il tasto SET selezionare R-AFC o TR-AFC (p.16)
- 2) Premere il controllo di sintonia per attivare la funzione AFC.
 - *Il controllo AFC sintonizza automaticamente la frequenza di ricezione con quella di trasmissione
 - *I simboli "<" o ">" lampeggiano durante la fase di sintonizzazione o quando lo scarto di frequenza è compreso da +/-5.5-7.0KHz.
- 3) Premere nuovamente il controllo di sintonia per cancellare la funzione preselezionata.

(3) OPERAZIONE RIT O VXO

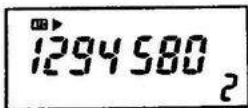

- 1) Tramite il comando SET. selezionare la funzione RIT o VXO.
- 2) Premere il controllo di sintonia per attivare o disattivare le funzioni VXO o RIT.
 - *Il punto decimale scompare
 - *I simboli "<" o ">" compaiono
 - *I simboli "<" o ">" indicano la direzione della sintonia fine
 - *RIT o VXO operano nella gamma di +/- 5.5KHz
 - *I simboli "<" o ">" lampeggiano quando le funzioni RIT o VXO superano la gamma di +/-5.5KHz
- 3) Ruotare il controllo sintonia per ottenere la sintonia fine.
- 4) Premere il controllo di sintonia per cancellare le funzioni preimpostate.

6 SPIEGAZIONE FUNZIONI

6-2 OPERAZIONI CON MEMORIA

Il ricetrasmittitore possiede 20 canali di memoria. Ogni canale può memorizzare indipendentemente una frequenza operativa, una frequenza offset, una frequenza di tono subaudio (con il modulo opzionale UT-40) e la funzione di salto memoria skip.

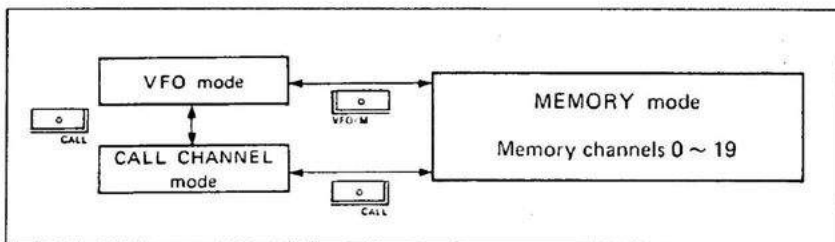

(1) LETTURA DELLA MEMORIA

1) Premere il comando VFO/M per selezionare il modo memoria.

*La lettera M appare sul display.

2) Ruotare il controllo sintonia per selezionare il canale di memoria desiderato.

*I tasti UP e DN posti sul microfono svolgono la stessa funzione della manopola di sintonia, quindi permettono il cambio dei canali in memoria.

3) Premere nuovamente il pulsante VFO/M per ritornare nuovamente nel modo VFO.

modo
VFO

1294.580 ?

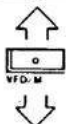

modo
MEMORIA

1278.360 ?

(2) SCRITTURA DELLA MEMORIA

nel modo VFO

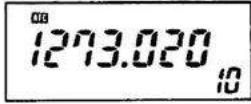

premere e tenere premuto

(3) TRASFERIMENTO DI MEMORIA

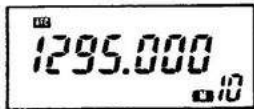

- 1) Premere il comando VFO/M per selezionare il modo memoria.
- 2) Ruotare il controllo sintonia per selezionare il canale di memoria desiderato.
- 3) Premere il comando VFO/M per selezionare il modo VFO.
*La lettera M scompare dal display funzioni.
- 4) Selezionare la frequenza operativa (pag.11).
*A questo punto possono essere programmate le frequenze di ripetitori od altre.(pag.14,29).
- 5) Premere e tenere premuto il tasto MW fino a che non vengono emessi tre segnali acustici dall'altoparlante.
*Le informazioni sono così programmate.

- 1) E' possibile copiare o trasferire il contenuto della memoria nel VFO. Questa funzione è molto utile per la ricerca di segnali intorno alla frequenza del canale memorizzato.

Il contenuto della memoria non viene cancellato.

- 1) Premere il comando VFO/M per selezionare il modo memoria.
- 2) Ruotare il controllo di sintonia per selezionare il canale di memoria desiderato.
- 3) Premere e tenere premuto il comando MW fino a che non vengono emessi tre segnali acustici dall'altoparlante.
*Il contenuto della memoria è stato trasferito nel VFO.
*Il ricetrasmittitore ritorna nel modo VFO.

6 SPIEGAZIONE FUNZIONI

6-3 FUNZIONE SCANSIONE

Esistono due tipi di scansione: la scansione programmata e la scansione di memoria. La funzione di salto memoria può essere usata con la scansione di memoria.

(1) SCANSIONE PROGRAMMATA

La scansione viene effettuata tra due frequenze.

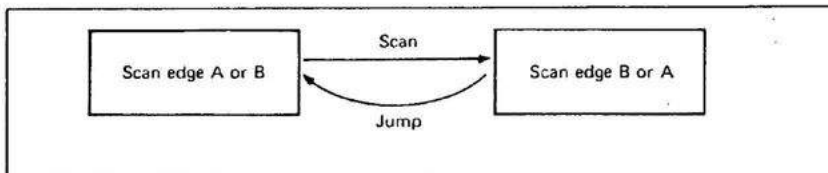

NOTA: La scansione programmata non è in grado di funzionare quando:

*è inserita la funzione prioritaria watch. (p.24)

*i due limiti di frequenza sono uguali. (p.21)

1)selezionare il modo VFO

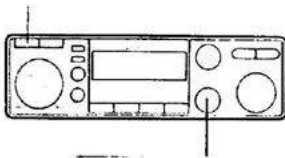

1)Selezionare il modo VFO (p.11)

2)Regolare i due limiti di frequenza usando il modo SET (p.21)

3)Ruotare il controllo SQL/MONITOR fino al punto di soglia.

*l'indicatore RX si spegne.

4)Premere e tenere premuto uno dei pulsanti UP o DN sul microfono per circa 0.5 sec. in modo da fare partire la scansione, quindi rilasciare il pulsante.

*UP: scansione verso le freq.alte

*DN: scansione verso le freq.basse

*il punto decimale lampeggia.

5)Alla ricezione di un segnale la scansione si blocca.

*La scansione riprende dopo 15 s.

*La scansione riprende dopo 2 sec. dalla sparizione del segnale.

6)Per interrompere il modo di scansione premere uno dei due pulsanti sul microfono.

*La funzione di scansione può essere inoltre interrotta azionando il comando di sintonia o qualche altro controllo.

3)ruotare fino alla soglia

4)premere e tenere premuto un pulsante nel modo VFO

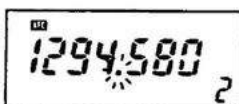
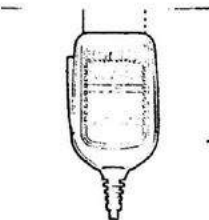

USANDO IL MODO SET

*SELEZIONE DEI LIMITI
DELLA SCANSIONE



- 1) Selezionare il modo VFO (p.11)
- 2) Premere il pulsante SET fino a che una lettera appare nell'angolo destro in basso sul display.
- 3) Ruotare il controllo della sintonia per selezionare il limite A di scansione.
*Usare il comando TS insieme al controllo di sintonia per fare avanzare la frequenza a passi di MHz.
- 4) Premere il pulsante SET.
*La lettera B compare sul display
- 5) Ruotare il controllo di sintonia per selezionare il limite B della frequenza di scansione.
- 6) Premere il pulsante VFO/M per ritornare nel modo VFO.

(2) SCANSIONE DELLA MEMORIA

La scansione di memoria consente di esplorare tutti i canali memorizzati in successione. Per saltare alcuni canali usare la funzione di salto dei canali di memoria. (p.23)

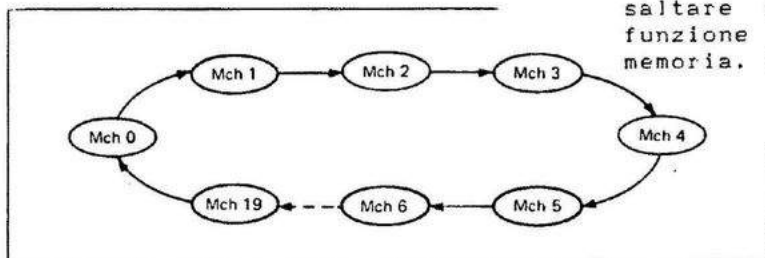

1)seleziona il modo MEMORY

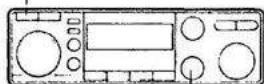

2)ruotare fino alla soglia del silenzio

3)premere e tenere premuto nel modo MEMORY

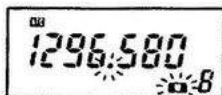

- 1)Selezionare il modo tramite il selettore VFO/M (p.18)
- 2)Ruotare il controllo SQL/MONITOR fino alla soglia di intervento.
*L'indicatore RX si spegne.
- 3)Premere e tenere premuto un pulsante UP o DN situato sul microfono per circa 0.5 sec in modo da fare partire la scansione, quindi rilasciare il pulsante.
*UP: scansione verso le freq. alte
*DN: scansione verso le freq.basse
*la lettera M ed il punto decimale lampeggiano.
- 4)Alla ricezione di un segnale la scansione si blocca.
*dopo circa 15 sec. la scansione riprende.
*2 secondi dopo la scomparsa del segnale, la scansione riprende.
- 5)Per terminare il modo di scansione, premere uno dei due tasti UP o DN sul microfono.
*La scansione può essere fermata agendo anche sul controllo di sintonia o su qualche altro tasto.

(3) FUNZIONE SALTO
CANALI MEMORIZZATI

Questa funzione viene usata quando si vuole effettuare una scansione solo di alcuni canali memorizzati escludendone altri.

La funzione di skip può essere usata anche nel modo priority watch (VFO-> canale di memoria) (p.24)

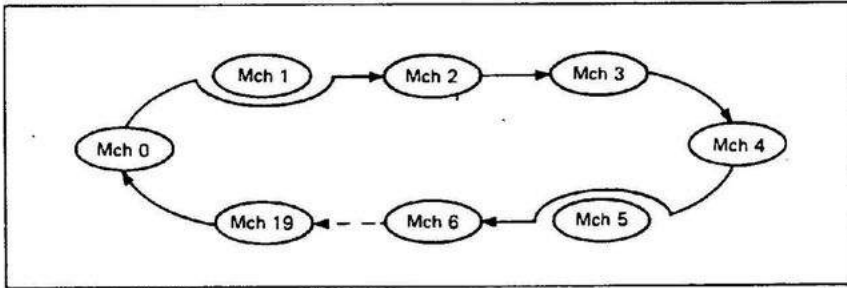

- 1)selezionare il modo MEMORY

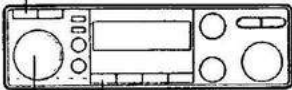

- 3)premere per programmare

- 2)selezione canali



canale programmato
per la funzione SKIP

- 1)Selezionare il modo MEMORY tramite il comando VFO/M (p.18)
*la lettera M appare sul display.
- 2)Selezionare il canale che deve essere saltato durante la scansione tramite il controllo di sintonia.
- 3)Premere il comando SET per programmare i canali di memoria che devono essere saltati.
*Il numero del canale lampeggia.
*Per cancellare la funzione SKIP, premere il pulsante SET ancora una volta.
- 4)Ruotare il controllo sintonia per selezionare altri canali oppure premere il pulsante VFO/M per ritornare nel modo VFO.

6 SPIEGAZIONE FUNZIONI

6-4 CANALE PRIORITARIO

(1) VFO <--> MEMORY O
CHIAMATA DI CANALE

Ogni 5 secondi la frequenza del canale prioritario precedentemente programmata, viene monitorata.

frequenza operativa -----> frequenza prioritaria
VFO <----- MEMORIA O CHIAMATA

- * E' possibile la trasmissione durante la fase di ascolto del canale prioritario.
- * Premendo [PRIO] si esce dalla funzione prioritaria.
- * Mentre si sta ricevendo sul canale prioritario:
 - non è possibile trasmettere
 - premendo [PRIO] si ritorna sulla frequenza operativa.

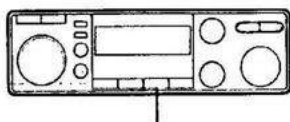

premere per attivare

- 1) Programmare la frequenza operativa desiderata nel modo VFO (p.11)
- 2) Selezionare il canale di memoria o il canale di chiamata che si vuole controllare. (pag.18,26)
- 3) Premere il selettore [PRIO] per dare inizio all'ascolto del canale prioritario.
 - * La scritta PRIO appare sul display delle funzioni.
- 4) Alla ricezione di un segnale sulla frequenza di ascolto (canale di memoria o di chiamata), si ottiene un ascolto della durata di 15 sec.
 - * PRIO lampeggia
 - * Dopo circa 15 sec. l'ascolto del canale prioritario riprende.
 - * 2 secondi dopo la scomparsa del segnale la funzione prioritaria parte di nuovo.
- 5) Per cancellare la funzione prioritaria premere il selettore [PRIO] mentre è visualizzata la frequenza operativa.

(2) CANALI VFO <--> MEMORIA La funzione di ascolto prioritaria può effettuare la scansione di ogni canale di memoria in circa 5 sec.

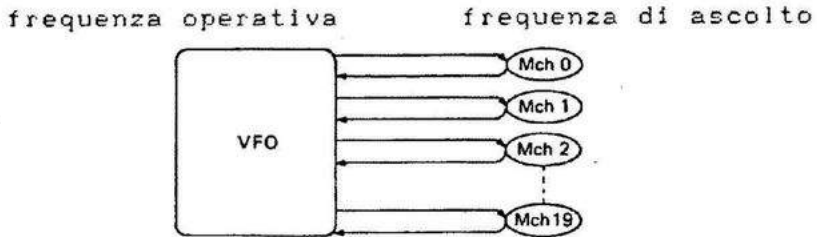

*Durante la fase di ascolto è possibile la trasmissione.
*Premendo [PRIO] si disattiva la funzione.

*Durante la ricezione sul canale di ascolto prioritario:
- Non è possibile trasmettere.
- Premendo [PRIO] si ritorna alla frequenza operativa.

3) parte la scansione della memoria

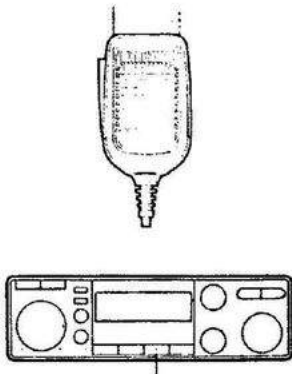

4) premere per dare inizio all'ascolto priority.

- 1) Selezionare la frequenza operativa desiderata nel modo VFO (p.11)
 - 2) Premere il pulsante VFO/M per selezionare il modo memoria.
*può essere usata la funzione memory skip.
 - 3) Premere e tenere premuto uno dei pulsanti UP o DN situati sul microfono per circa 0.5 sec. per fare partire la funzione di scansione della memoria. (p.22)
 - 4) Premere il pulsante [PRIO] per dare inizio alla funzione di ascolto del canale prioritario
* PRIO appare sul display
*il canale di memoria cambia ogni 5 secondi.
 - 5) Quando viene ricevuto un segnale sulla frequenza di ascolto, la funzione si blocca per 15 sec.
*PRIO lampeggia
*Dopo circa 15 sec. la funzione riprende.
*2 secondi dopo la scomparsa del segnale la funzione riprende.
- 3) Premere VFO per annullare.

6-5 MODO CHIAMATA CANALE

Il ricetrasmittitore è provvisto di un sistema indipendente di chiamata del canale il quale provvede ad una rapida selezione dei canali più usati.

Il modo di chiamata del canale può essere selezionato direttamente dal modo VFO e da MEMORY.

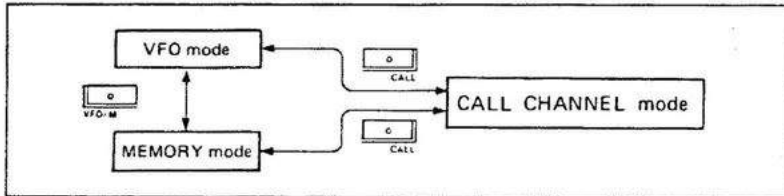

(1) LETTURA CHIAMATA DI CANALE

- 1) Premere il controllo CALL per selezionare il modo di chiamata canale.
 - *Sul display al posto della visualizzazione del canale di memoria, appare la lettera "C".
 - *Il controllo di sintonia è disattivato.
- 2) Premere il selettore "CALL" per ritornare al modo precedente.
 - *Il selettore VFO/M permette di abbandonare il modo di chiamata del canale.

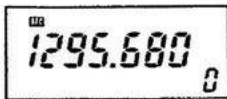

VFO o modo memoria

Chiamata canale

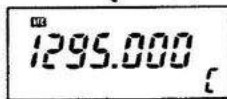

(2) PROGRAMMAZIONE CHIAMATA CANALE.

- 1) Premere il pulsante VFO.
- 2) Selezionare la frequenza come chiamata di canale.
 - *possono essere programmate le frequenze di ripetitori od altro (p.14,29).
- 3) Premere il selettore CALL per selezionare il canale di chiamata.
- 4) Premere e tenere premuto il pulsante MW fino a quando si sentono tre segnali acustici dall'altoparlante.
 - *La frequenza selezionata è ora programmata nel canale di chiamata.

modo chiamata canale

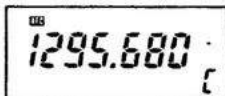

premere e tenere premuto

6-6 CONTROLLO DIMMER

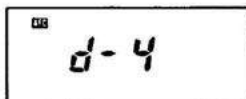

il display visualizza
il valore dell'intensità
desiderato

La retroilluminazione del display è regolabile nel seguente modo:

- 1)Selezionare il modo VFO (p.11)
- 2)Premere il pulsante SET fino a che sul display appare la scritta "d1", "d2", "d3" o "d4".
- 3)Ruotare il controllo sintonia per selezionare l'intensità luminosa desiderata.
- 4)Premere il comando VFO/M per memorizzare l'intensità desiderata e per ritornare nel modo VFO.

6-7 ATTIV/DISATT SUONO

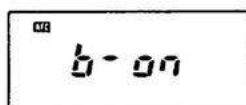

il display visualizza
che il suono è attivo

L'altoparlante emette un suono ogni volta che viene premuto un tasto. Per attivare o disattivare il suono eseguire le seguenti operazioni:

- 1)Selezionare il modo VFO (p.11)
- 2)Premere il pulsante SET fino a che sul display appare "b-on" o "b-off".
- 3)Ruotare il controllo sintonia per la scelta della funzione.
- 4)Premere il pulsante VFO/M per memorizzare la scelta e per ritornare al modo VFO.

6-8 FUNZIONE BLOCCO

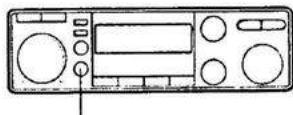

premere per bloccare

Questa funzione disattiva il controllo sintonia ed i controlli del pannello frontale.

- 1)Premere il pulsante LOCK per bloccare la tastiera ed il controllo della sintonia.
*i controlli SQL/MONITOR, PUSH-ON/VOL e PTT non vengono bloccati.
- 2)Premere nuovamente il pulsante per attivare la tastiera ed i controlli.

7 "BEEP INCORPORATO" E TONE SQUELCH

7-1 INSTALLAZIONE MODULO UT-40

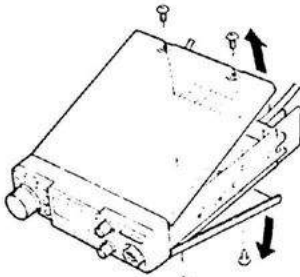

Fig. 1

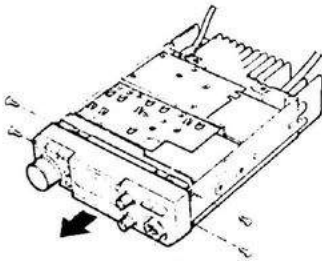

Fig. 2

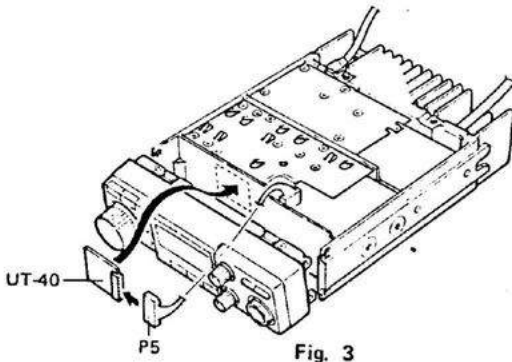

Fig. 3

Per ottenere le funzioni di "beep" e tone squelch, occorre montare nel vostro ricetrasmittitore il modulo opzionale UT-40.

ATTENZIONE: Prima di accedere alle parti interne dell'apparato scollegare l'alimentazione.

- 1) Rimuovere il coperchio superiore ed inferiore dell'apparato svitando le quattro viti (fig.1)
- 2) Rimuovere le quattro viti situate a destra e sinistra del pannello frontale. (fig.2)
- 3) Rimuovere il pannello frontale.
- 4) Collegare il plug P5 (10 pins) dalla unità PLL dell'IC-1201A/E al connettore dell'UT-40 (fig.3)
- 5) Eliminare la pellicola protettiva dal retro dell'UT-40.
- 6) Installare l'UT-40 nella sua posizione (fig.3)
- 7) Rimontare il pannello frontale ed i coperchi tramite le apposite viti.

FUNZIONE "BEEP" E TONE SQUELCH 7

7-2 FUNZIONE "BEEP"

premere per selezionare la funzione di "beep" incorporata.

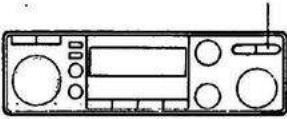

La funzione di avvertimento sonora "beep" ed il lampeggio della parola "SQL", avvertono l'operatore che sta ricevendo una chiamata in tono subaudio precedentemente programmata. Per questa funzione è necessario montare il modulo opzionale UT-40.

NOTA: Alcuni ripetitori sono equipaggiati con dei circuiti che filtrano i toni subaudio. L'uso del "beep" o dei toni subaudio non sempre è possibile nel contattare altre stazioni.

- 1) Regolare la frequenza subaudio desiderata. (p.15)
- 2) Premere il selettore T/T.SQL fino ad ottenere il lampeggio di SQL sul display.
- 3) Quando si riceve un tono subaudio della stessa frequenza programmata sul ricevitore, si avrà in uscita un avvertimento sonoro "beep".
*SQL lampeggerà sul display.
- 4) Premere un tasto qualsiasi sul pannello frontale oppure il tasto PTT per interrompere il suono.
*La funzione di tone squelch si attiva automaticamente.

7-3 FUNZIONE TONE SQUELCH

premere per selezionare la funzione di tone squelch,

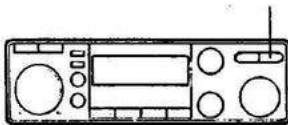

Quando si riceve un segnale con lo stesso tono subaudio preprogrammato, lo squelch si apre automaticamente. Per questa funzione è necessario il modulo opzionale UT-40.

- 1) Regolare la frequenza del tono subaudio desiderata. (p.15)
- 2) Premere il selettore T/T.SQL fino a fare apparire sul display T SQL.
- 3) Quando si riceverà lo stesso tono preprogrammato, lo squelch aprirà,
*Premere SQL/MONITOR per aprire lo squelch, se desiderato.

8 MANUTENZIONE

8-1 RICERCA DEI GUASTI

PROBLEMA	POSSIBILE CAUSA	SOLUZIONE	RIF
L'apparato non si accende	La polarità del cavo di alimentazione è invertita. Il fusibile è rotto.	Ricollegare il cavo correttamente. Ricerca la causa e sostituire il fusib.	p.7 p32
Dall'altoparlante non esce alcun suono.	Il controllo SQL è regolato male. La funzione opzionale di TONE SQUELCH è attivata.	Regolare il controllo SQL adeguatamente. Posizionare in posizione OFF il tone SQ.	p12 p29
Non si riesce a contattare alcuna staz.	L'apparato è posizionato sulla funzione DUPLEX.	Regolare su SIMPLEX	p12
Non si riesce ad accedere ai ripetitori.	E' stata impostata una frequenza di offset errata. E' stata programmata una frequenza di tono subaudio errata.	Reimpostare la frequenza corretta. Reimpostare la frequenza di tono subaudio corretta. Le due frequenze devono essere impostate su due canali di memoria indipendenti.	p15 p15
Non si riesce ad impostare le frequenze.	E' inserito il controllo LOCK. E' selezionata la funzione di chiamata canale. Le funzioni RIT o VXO sono attivate.	Disattivare il controllo LOCK. Premere il selettore CALL. Premere il controllo di sintonia.	p27 p26 p17
La funzione SCAN non funziona.	Lo squelch è attivo. Il limite di freq.A è uguale a B. Tutti i canali di memoria sono programmati nel modo SKIP.	Regolare lo squelch. Reimpostare i limiti di frequenza. Cancellare la funzione di skip della memoria nel canale desiderato.	p12 p21 p23
Tutti i canali in memoria si sono cancellati	Esiste un errore nella RAM CPU a causa di: Batteria backup scarica. La CPU è danneggiata	Sostituire la batteria di backup Eseguire reset della CPU.	p31 p31

8-2 RESET DELLA CPU

(1) RESET AUTOMATICO

la CPU si resetta automaticamente nelle seguenti condizioni:
 -la batteria di backup è scarica
 -un campo magnetico o dell'elettricità statica ha causato un errore nella RAM CPU.

(2) RESET MANUALE

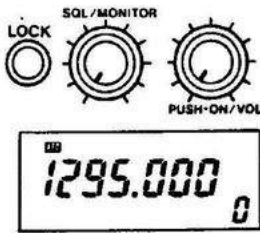

NOTA: Il reset della CPU comporta la perdita di tutti i canali memorizzati.

- 1) spegnere l'apparato
- 2) premere e tenere premuto il controllo SQL/MONITOR ed il pulsante LOCK.
- 3) Riaccendere l'apparato per resettare la CPU.
 -sul display apparirà "1295.000"

(3) SELEZIONE DEL PASSO MINIMO DI SINTONIA

Per cambiare i passi di sintonia da 10 o 20 KHz a 12.5 o 25 KHz e viceversa, bisogna resettare la CPU.

* 10KHz--->12.5KHz

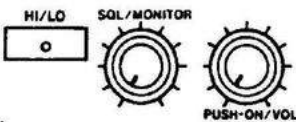

- 1) Spegnere l'apparato
- 2) Premere e tenere premuto il controllo SQL/MONITOR ed HI/LO.
- 3) Riaccendere l'apparato
 -l'incremento del passo di sintonia è ora di 25KHz. Se desiderato selezionare il passo di 12.5KHz come descritto a pag.13.

* 12.5KHz--->10KHz

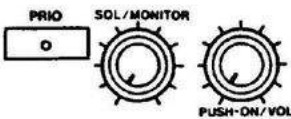

- 1) Spegnere l'apparato.
- 2) Premere e tenere premuto il controllo SQL/MONITOR e PRIO.
- 3) Riaccendere l'apparato.
 -L'incremento del passo di sintonia è ora di 20KHz. Se desiderato selezionare il passo di 10KHz come descritto a pag.13.

8 MANUTENZIONE

8-3 MANUTENZIONE VARIA

* SOSTITUZIONE FUSIBILI

Prima di sostituire un fusibile bruciato, ricercare la causa che ha provocato il guasto ed eliminarla.

*fusibile linea DC: 10A

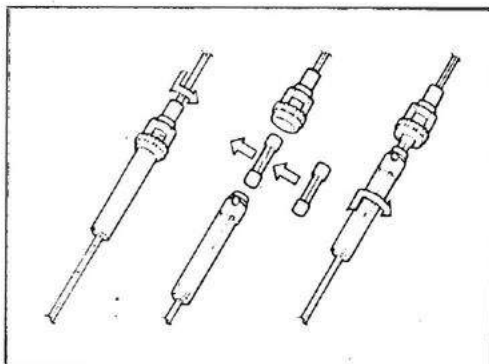

* BATTERIA DI BACKUP

L'IC-1201A/E ha incorporato una batteria al litio di lunga durata per la conservazione delle informazioni in memoria.

La durata normale di una batteria al litio è solitamente di 5 anni. Quando la batteria è scarica, l'apparato riceve e trasmette normalmente ma le informazioni in memoria non possono essere memorizzate.

NOTA: la sostituzione della batteria deve essere effettuata unicamente da un centro autorizzato ICOM.

* PULIZIA DELL'APPARATO

Per la pulizia del contenitore del vostro ricetrasmittitore, usare unicamente un panno morbido leggermente umido. Evitare di usare alcool od altri solventi, i quali potrebbero danneggiare la superficie dell'apparato.

* REGOLAZIONI

Il vostro apparato è stato tarato e controllato completamente in fabbrica prima della spedizione. Ogni intervento effettuato da personale non autorizzato comporta il decadimento automatico della garanzia.

* VISTA DALL'ALTO (UNITA' PA E PLL)

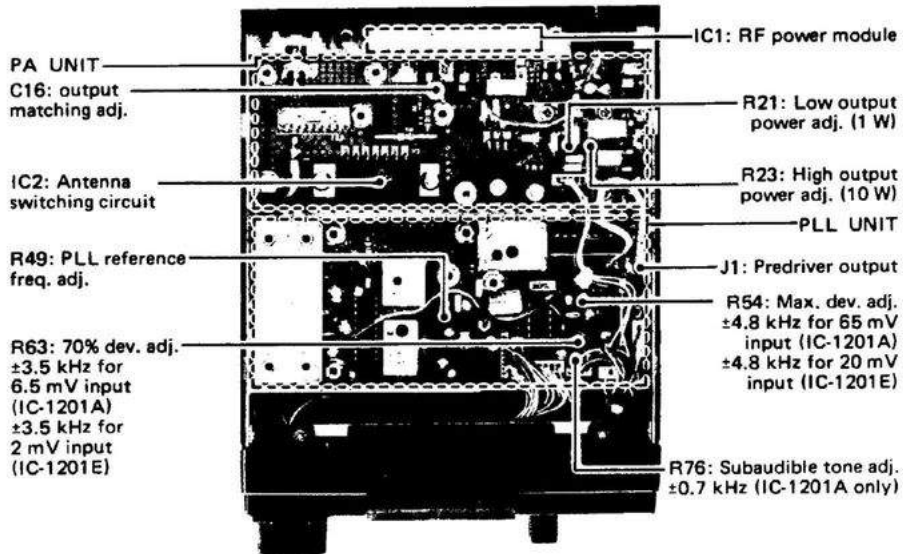

* VISTA DAL BASSO (UNITA' RF E RX)

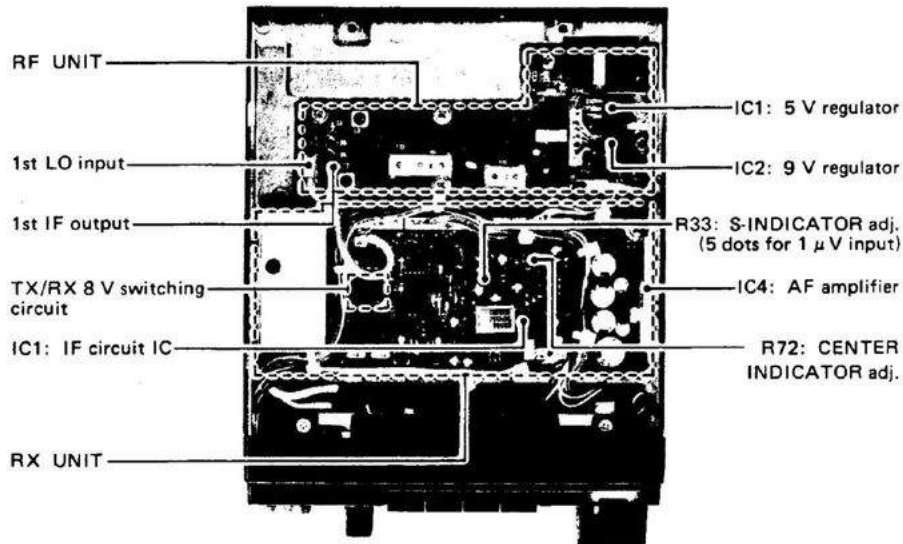

10 CARATTERISTICHE

* GENERALE

- * Copertura in frequenza : 1240.00000 - 1300.0000 MHz
- * Incrementi passi sintonia: 1C-1201A 10 o 20KHz
1C-1201E 12.5 o 25KHz
- * Canali di memoria : 20 + 1 canale di chiamata
- * Modo : FM (F3)
- * Impedenza di antenna : 50 ohm sbilanciata
- * Tensione di alimentazione: 13.8V DC +/-15% negativo a massa
- * Assorbimento di corrente : -----
TRASM. alta pot. 6.0 A
bassa pot. 3.0 A

RICEZ. squelch ins. 800 mA
Max uscita audio 1.2 A

- * Temperature di esercizio : -10°C a +60°C
- * Stabilità in frequenza : +/- 10ppm (-10°C a +60°C)
- * Dimensioni : L 140 x A 40 x P 200 mm
proiezioni non incluse
- * Peso : 1.5 Kg

* SEZIONE TRASMITTENTE

- * Potenza di uscita : alta pot. 10W
bassa pot. 1W
- * Sistema di modulazione : Modulazione di frequenza a reattanza variabile.
- * Max deviazione in freq. : +/- 5KHz
- * Emissione spurie : minore di -50dB su alta potenza
minore di -40dB su bassa potenza
- * Impedenza microfono : 600 ohm

* SEZIONE RICEVENTE

- * Sistema di ricezione : Supereterodina a tripla conversione.
- * Frequenze intermedie : 1^ 136.6 MHz
2^ 17.2 MHz
3^ 455 KHz
- * Sensibilità : minore di 0.22microV per 12dB SINAD
- * Emissione spurie : minore di -60dB (eccetto 1/2 IF)
- * Potenza di uscita audio : Superiore ai 2.4W con un 10% di distorsione su 8 ohm di carico.
- * Impedenza di uscita audio: 4-8 ohm

Le caratteristiche ed i dati riportati possono subire delle modifiche senza alcun avviso da parte del costruttore.

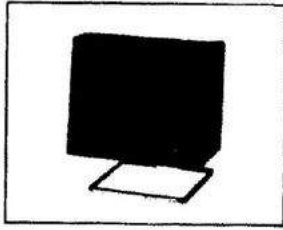

SP-7

ALTOPARLANTE
ESTERNO

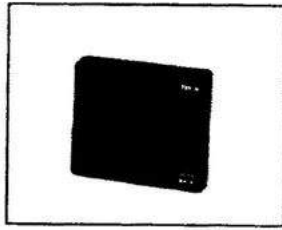

SP-8

ALTOPARLANTE
ESTERNO

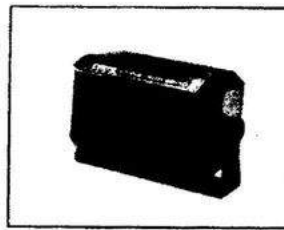

SP-10

ALTOPARLANTE
ESTERNO

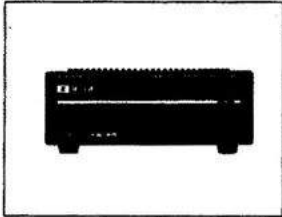

PS-45

ALIMENTATORE
13,8 VDC



SM-8

MICROFONO
DA TAVOLO

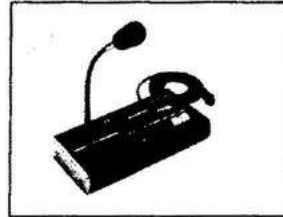

SM-10

MICROFONO CON
COMPRESSORE E
EQUALIZZATORE

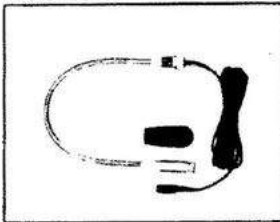

HS-15

MICROFONO
FLESSIBILE

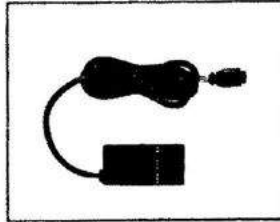

HS-15SB

UNITA' DI
COMMUTAZIONE

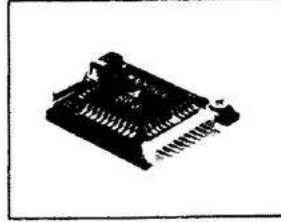

UT-40

UNITA' DI
TONE SQUELCH

AH-1200
AHB-1200
WR-200
WRC-1300
HM-16
HM-17

ANTENNA PER USO MOBILE 1200 MHz
ANTENNA PER GRONDINA
ROSOMETRO E MISURATORE DI POTENZA
ACCOPIATORE DIREZIONALE (1200-1300 MHz)
MICROFONO ALTOPARLANTE
MICROFONO ALTOPARLANTE CON TONO DI CHIAMATA
INCORPORATO.

AGENTE ESCLUSIVO PER L'ITALIA:

marcucci S.p.A.

Strada Provinciale Rivoltana, 4 - km 8.5
20060 VIGNATE (Milano)

Tel. 02.95029.1 / 02.95029.220
Fax 02.95360449 - 196 - 009

marcucc1@info-tel.com
<http://www.marcucci.it>