

SYNTHESIZER

KORG 770

シンセサイザーコルグ770

SERVICE MANUAL

KEIO ELECTRONIC LAB., CORP.
TOKYO, JAPAN

KORG 770 BLOCK DIAGRAM

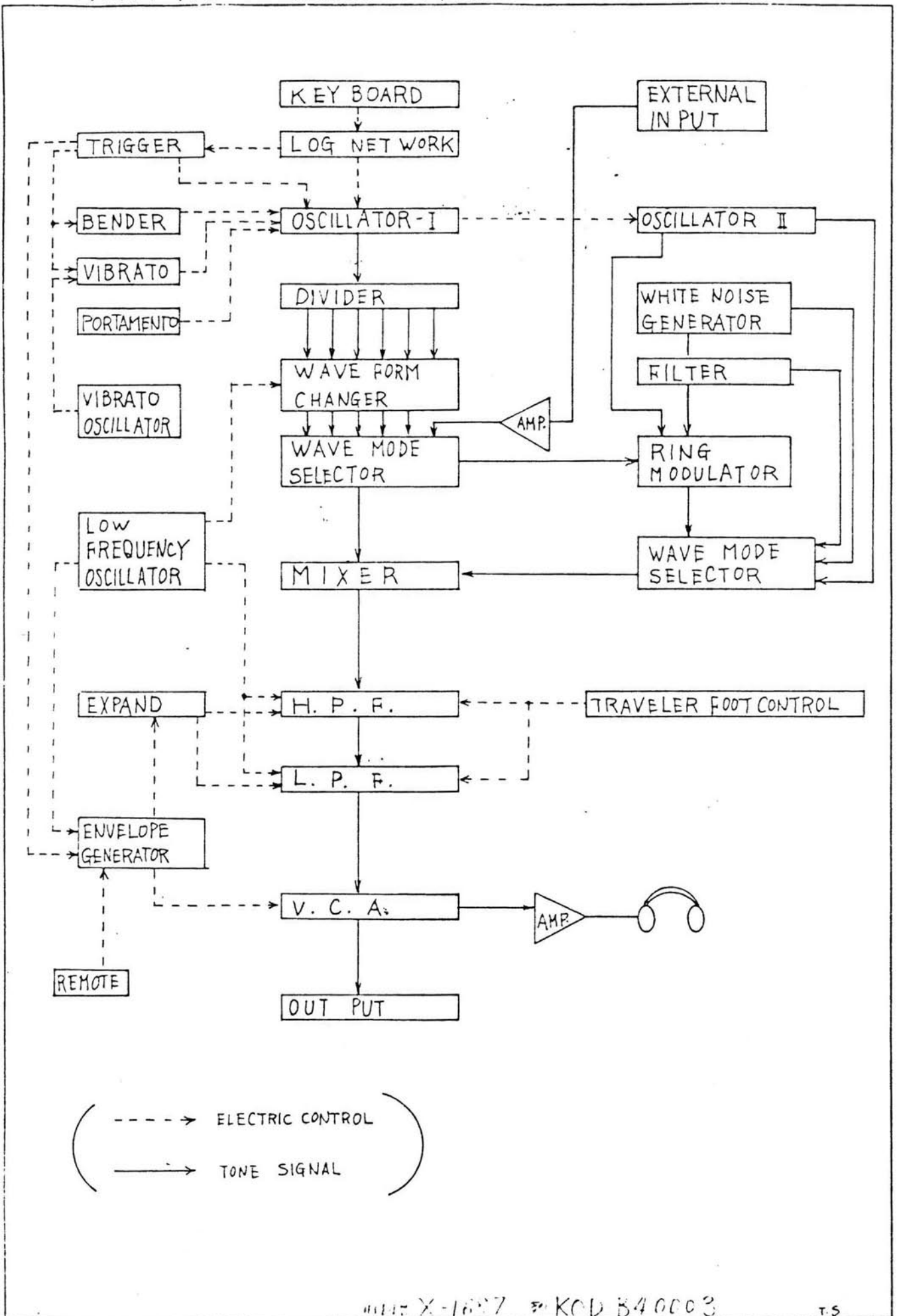

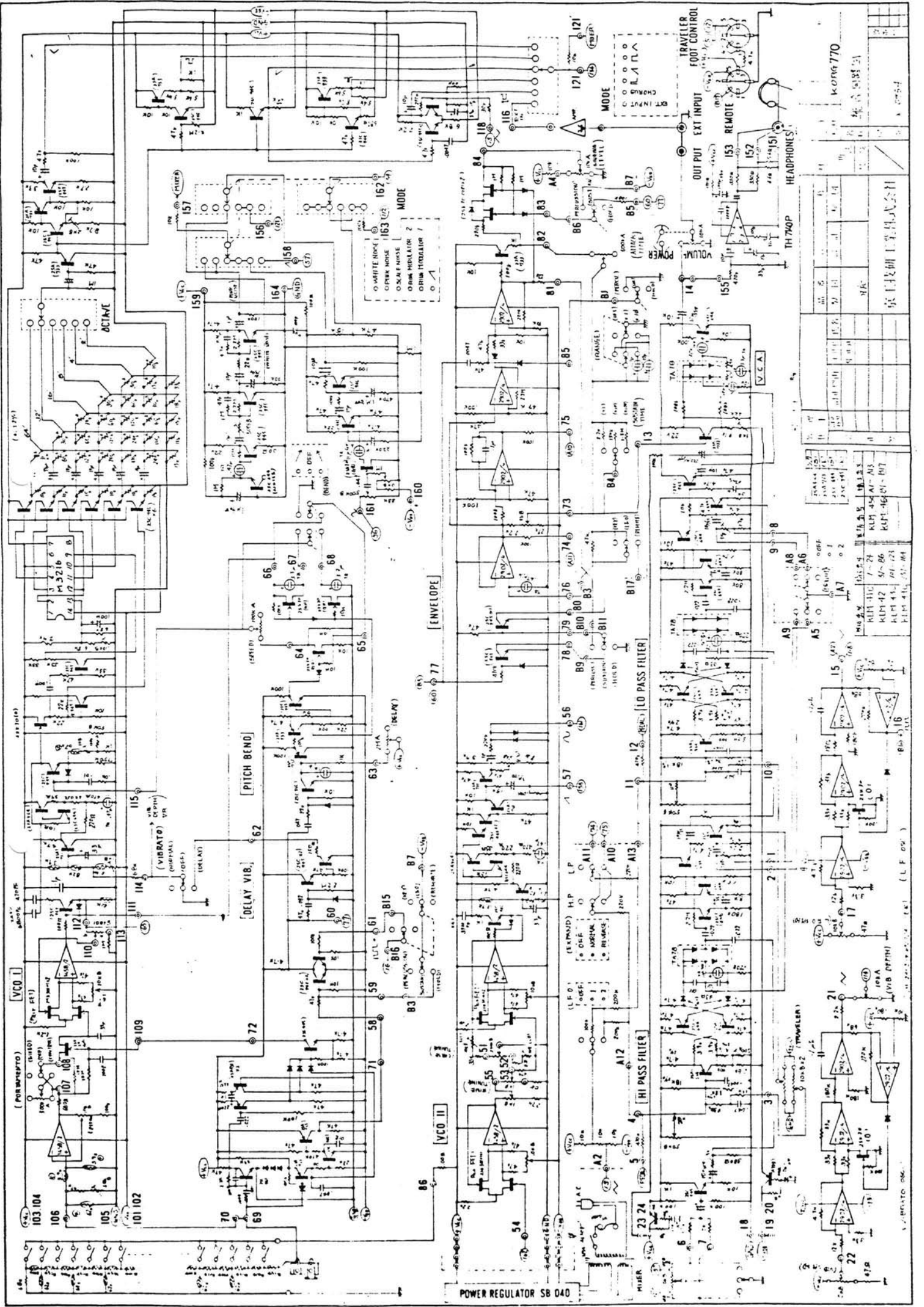

東京電機工業株式会社
 KONG-770

部品名	数量	部品名	数量
2N4351	1	2N4352	1
2N4353	1	2N4354	1
2N4355	1	2N4356	1
2N4357	1	2N4358	1
2N4359	1	2N4360	1
2N4361	1	2N4362	1
2N4363	1	2N4364	1
2N4365	1	2N4366	1
2N4367	1	2N4368	1
2N4369	1	2N4370	1
2N4371	1	2N4372	1
2N4373	1	2N4374	1
2N4375	1	2N4376	1
2N4377	1	2N4378	1
2N4379	1	2N4380	1
2N4381	1	2N4382	1
2N4383	1	2N4384	1
2N4385	1	2N4386	1
2N4387	1	2N4388	1
2N4389	1	2N4390	1
2N4391	1	2N4392	1
2N4393	1	2N4394	1
2N4395	1	2N4396	1
2N4397	1	2N4398	1
2N4399	1	2N4400	1

(VIB. DEFN) (L.F. SW)

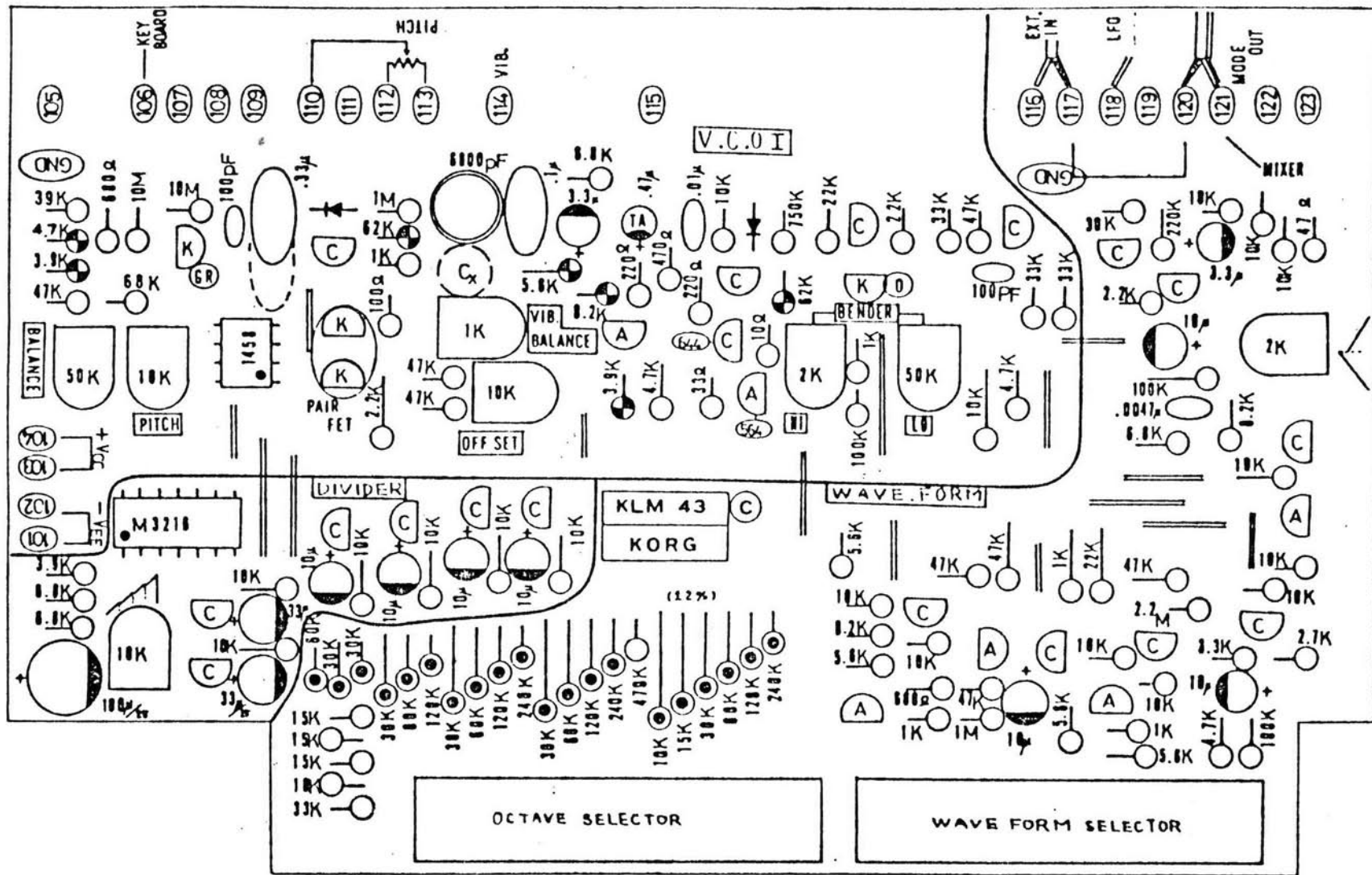

KLM 43 (C) 228.159-2
 京王技研工業 k.t. 2/ 87.4.21

KOD.D30008

KOD. DJ0009

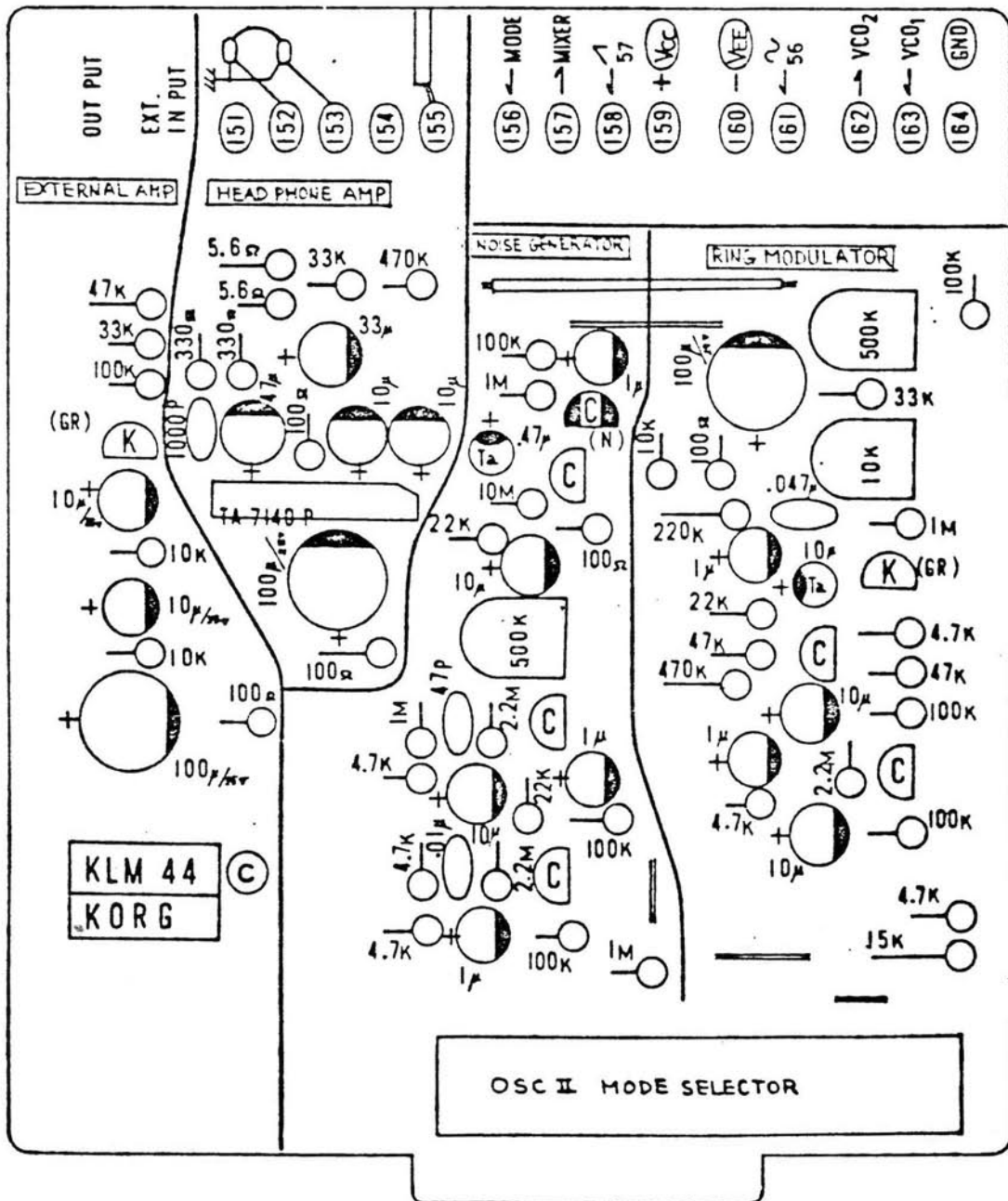

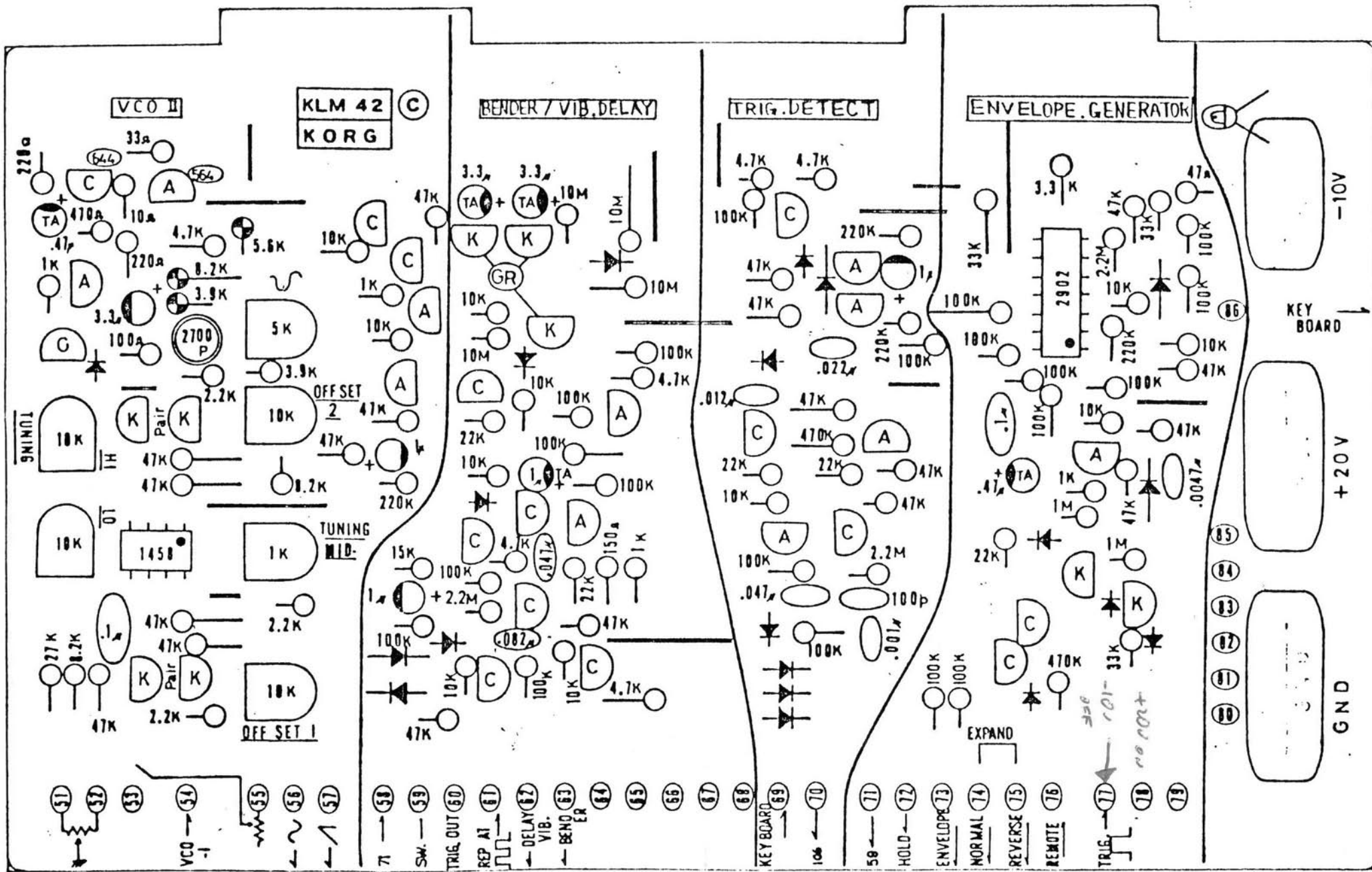

KLM 42
KORG

BENDER / VIB. DELAY

TRIG. DETECT

ENVELOPE GENERATOR

KEY BOARD

-10V

+20V

GND

9N10T1

OFF SET 2
TUNING MID.

OFF SET 1

EXPAND

330 P
REF

200 P
REF

- 71 →
- SW →
- TRIG. OUT
- REP AT
- DELAY
- VIB.
- BEND
- ER
- KEY BOARD →
- ← 10V
- 58 ←
- HOLD →
- ENVELOPE
- NORMAL
- REVERSE
- REMOTE
- TRIG.

(C)

(86)

(85)

(84)

(83)

(82)

(81)

(80)

(79)

(78)

(77)

(76)

(75)

(74)

(73)

(72)

(71)

(70)

(69)

(68)

(67)

(66)

(65)

(64)

(63)

(62)

(61)

(60)

(59)

(58)

(57)

(56)

(55)

(54)

(53)

(52)

(51)

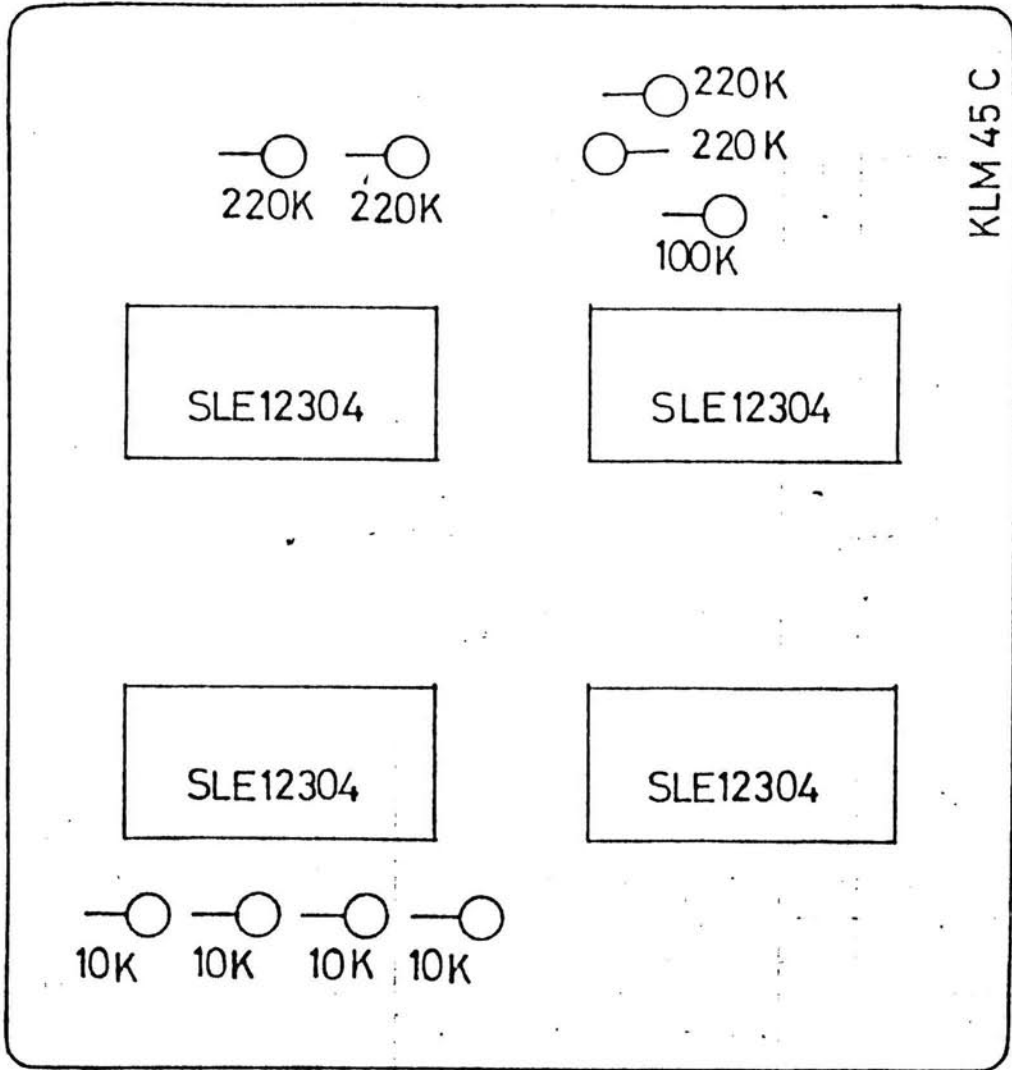

一般公差 ± 4%

処 理 上					品 番 名 称			材 質	部 数	重 量	記 事	
	品 番	名 称	材 質	部 数	重 量	記 事						
訂 正 歴	品 番	訂 正 理 由	年 月 日	氏 名	製 国	設 計	検 国	角 法	機 種 名	KORG 770		
					T.S.	T.S.			名 称	KLM 45 c. マウント		
					京王技研工業株式会社			2 / 1	国 産	X-1015	改 番 符 号	

KOD-F40023

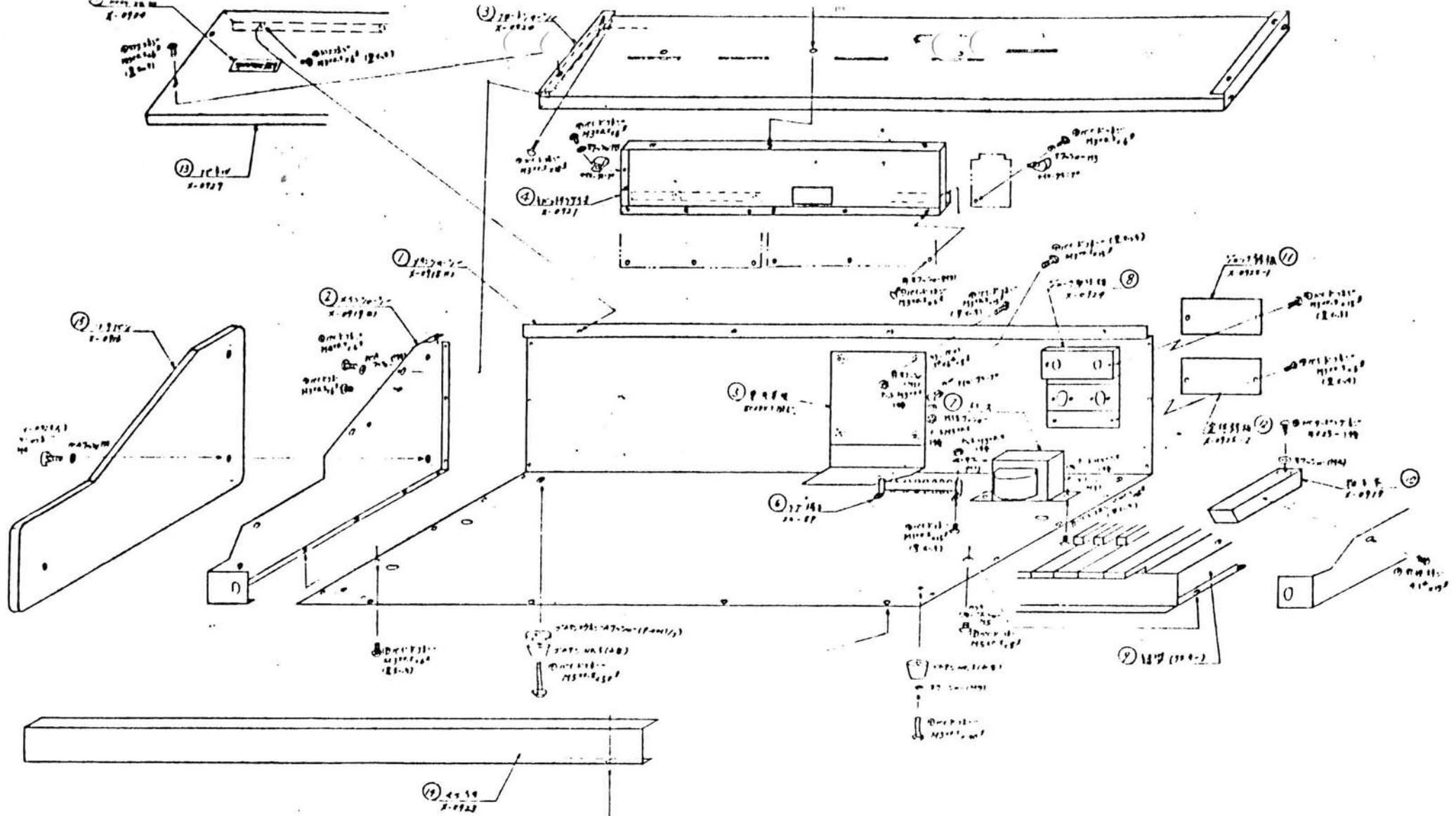

組立図
 上製機用
 部品名
 数量
 単位
 材質
 寸法
 公差
 注
 参考
 備考

東京技研工業株式会社
 7:99A

品名	数量	単位	材質	寸法	公差	注	参考	備考
7:99A								
東京技研工業株式会社								
X-0936								